

proveedora  
**educativa**

**edulotes**

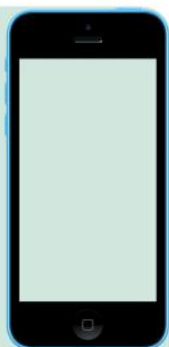

Teléfono: **616 499 758**

Web: [www.proveedoraeducativa.com](http://www.proveedoraeducativa.com)

Correo: [info@proveedoraeducativa.com](mailto:info@proveedoraeducativa.com)

 **SETROC**



# ARMARIOS ROPEROS Y TAQUILLAS



Amplia gama de armarios roperos y taquillas metalicas con diferentes configuraciones tanto en numero de puertas como numero de cuerpos, fabricadas bajo exigentes controles de calidad y unos materiales de primera categoria les confiere una extraordinaria resistencia y durabilidad.

# MODELO AR

- ⊗ Bandeja interior, colgador para perchas, etiquetero, toallero y rejillas ventilación.
- ⊗ Colores estandar:  
Cuerpo - Gris RAL 7035.  
Puertas - Azul RAL 5010.
- ⊗ Cerradura estandar un bombillo y dos llaves por puerta, para otro modelo de cerradura consultar las posibilidades de cada modelo.
- ⊗ Opcionalmente se pueden fabricar en otros colores, asi como personalizar con vinilos o serigrafias.
- ⊗ Proyectos a medida.

## OPCIONES HABITUALES:



TECHOS INCLINADOS



PATAS



ZOCALOS

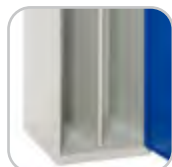

DIVISOR



BANDEJAS EXTRA



BANCADA



CERRADURAS MECÁNICAS



CERRADURAS ELECTRÓNICAS



## DISPONIBLES TRES TIPOS DE ACABADOS:



### SOLDADO:

Cuerpo y puertas Fabricadas en acero laminado en frío de 0,6 mm. Ensamblados por soldaduras de puntos adquiriendo una gran resistencia y solidez. Pintadas en epoxi poliéster secada al horno a 190°, previo desengrase con jabón, fosfatado y aclarado con agua osmotizada.

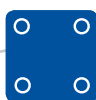

### REMACHADO:

Cuerpo y puertas Fabricado en chapa galvanizada de 0,6 mm, prelacada a una cara e imprimada en la parte posterior, formando un material de alta calidad muy resistente. Trasero fabricado en chapa galvanizada. Ensamblado en fabrica con remaches de aluminio pop.



### DESMONTADA EN CAJA:

Cuerpo y puertas Fabricados en chapa galvanizada de 0,6 mm, prelacada a una cara e imprimada en la parte posterior, formando un material de alta calidad muy resistente. Trasero fabricado en chapa galvanizada. El KIT incluye tornillería, instrucciones, llave de montaje y caja de cartón.



## AR 25

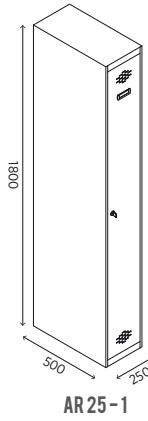

AR 25-1

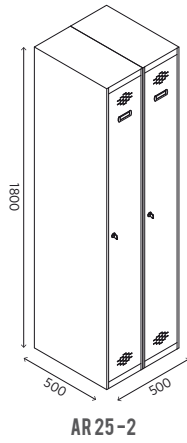

AR 25-2

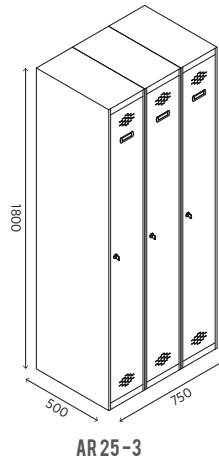

AR 25-3

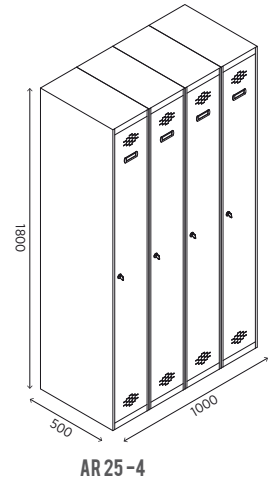

AR 25-4

## AR 30

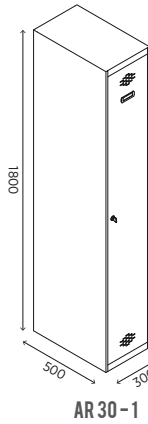

AR 30-1

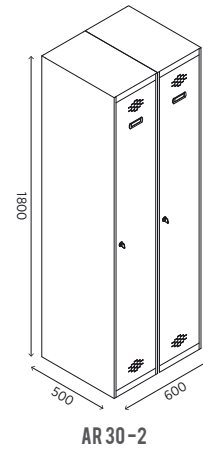

AR 30-2

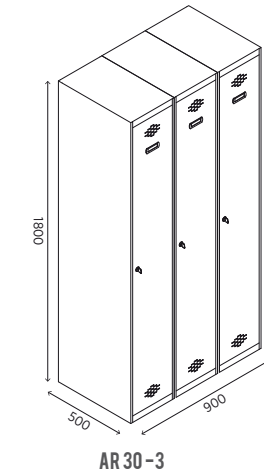

AR 30-3

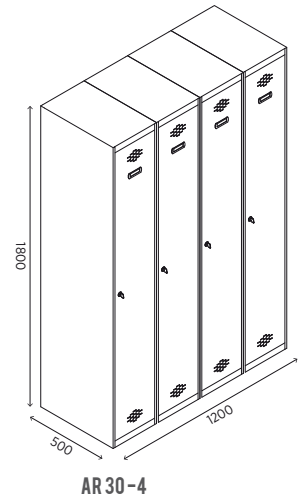

AR 30-4

## AR 40

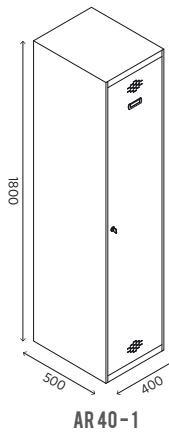

AR 40-1

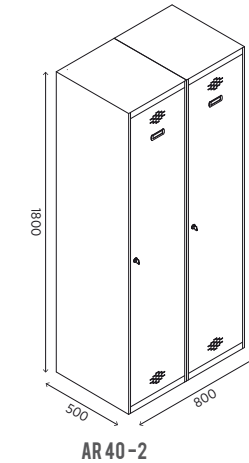

AR 40-2

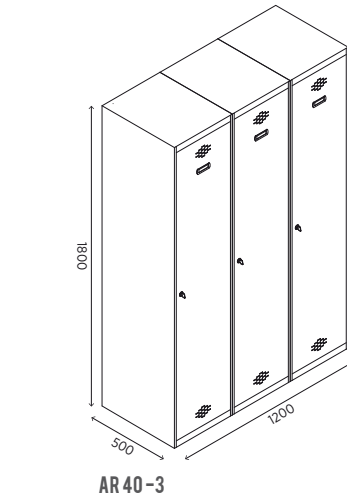

AR 40-3

|  | REFERENCIA SOLDADO | REFERENCIA REMACHADO | REFERENCIA CAJA | ALTO | ANCHO | FONDO | COLUMNAS | PUERTAS |
|--|--------------------|----------------------|-----------------|------|-------|-------|----------|---------|
|  | AR 25-1            | ARD 25-1             | ARDC 25-1       | 1800 | 250   | 500   | 1        | 1       |
|  | AR 25-2            | ARD 25-2             | ARDC 25-2       | 1800 | 500   | 500   | 2        | 2       |
|  | AR 25-3            | ARD 25-3             | ARDC 25-3       | 1800 | 750   | 500   | 3        | 3       |
|  | AR 25-4            | ARD 25-4             | ARDC 25-4       | 1800 | 1000  | 500   | 4        | 4       |
|  | AR 30-1            | ARD 30-1             | ARDC 30-1       | 1800 | 300   | 500   | 1        | 1       |
|  | AR 30-2            | ARD 30-2             | ARDC 30-2       | 1800 | 600   | 500   | 2        | 2       |
|  | AR 30-3            | ARD 30-3             | ARDC 30-3       | 1800 | 900   | 500   | 3        | 3       |
|  | AR 30-4            | ARD 30-4             | ARDC 30-4       | 1800 | 1200  | 500   | 4        | 4       |
|  | AR 40-1            | ARD 40-1             | ARDC 40-1       | 1800 | 400   | 500   | 1        | 1       |
|  | AR 40-2            | ARD 40-2             | ARDC 40-2       | 1800 | 800   | 500   | 2        | 2       |
|  | AR 40-3            | ARD 40-3             | ARDC 40-3       | 1800 | 1200  | 500   | 3        | 3       |

# MODELO AT2

- ⊗ Colgadores para perchas, toallero, etiquetero y rejillas ventilación.
- ⊗ Colores estandar:  
Cuerpo - Gris RAL 7035.  
Puertas - Azul RAL 5010.
- ⊗ Cerradura estandar un bombillo y dos llaves por puerta, para otro modelo de cerradura consultar las posibilidades de cada modelo.
- ⊗ Opcionalmente se pueden fabricar en otros colores, asi como personalizar con vinilos o serigrafias.
- ⊗ Proyectos a medida.

## OPCIONES HABITUALES:



TECHOS INCLINADOS



PATAS



ZOCALOS

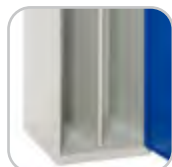

DIVISOR



BANDEJAS EXTRA



BANCADA



CERRADURAS MECÁNICAS



CERRADURAS ELECTRÓNICAS



## DISPONIBLES TRES TIPOS DE ACABADOS:



### SOLDADO:

Cuerpo y puertas Fabricadas en acero laminado en frío de 0,6 mm. Ensamblados por soldaduras de puntos adquiriendo una gran resistencia y solidez. Pintadas en epoxi poliéster secada al horno a 190°, previo desengrase con jabón, fosfatado y aclarado con agua osmotizada.

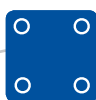

### REMACHADO:

Cuerpo y puertas Fabricado en chapa galvanizada de 0,6 mm, prelacada a una cara e imprimada en la parte posterior, formando un material de alta calidad muy resistente. Trasero fabricado en chapa galvanizada. Ensamblado en fabrica con remaches de aluminio pop.



### DESMONTADA EN CAJA:

Cuerpo y puertas Fabricados en chapa galvanizada de 0,6 mm, prelacada a una cara e imprimada en la parte posterior, formando un material de alta calidad muy resistente. Trasero fabricado en chapa galvanizada. El KIT incluye tornillería, instrucciones, llave de montaje y caja de cartón.

## AT2 25

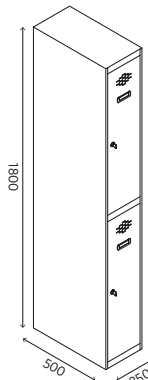
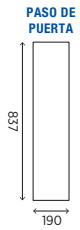

AT225-1

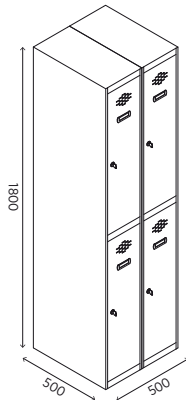

AT225-2

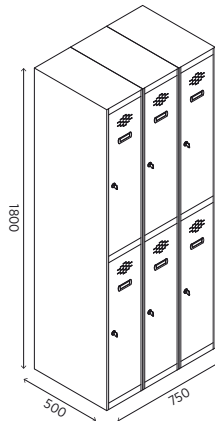

AT225-3

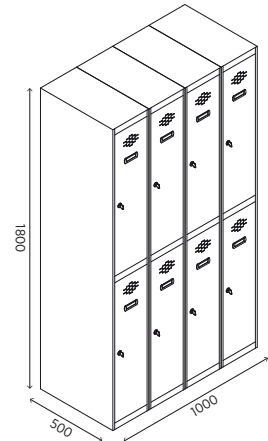

AT225-4

## AT2 30

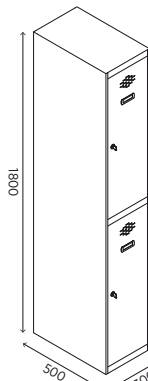

AT230-1

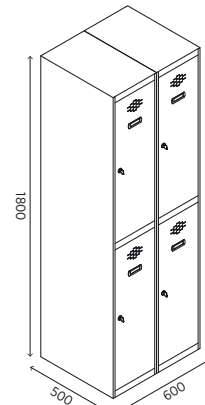

AT230-2

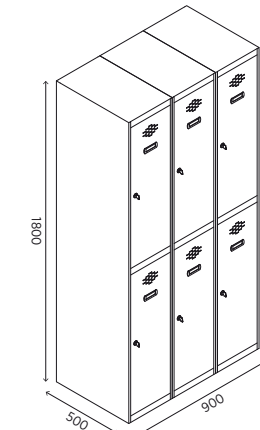

AT230-3

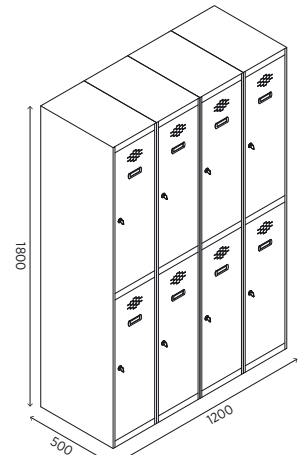

AT230-4

## AT2 40

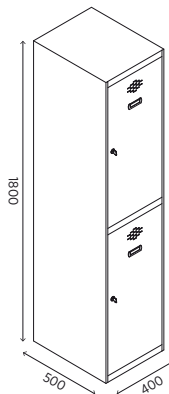

AT240-1

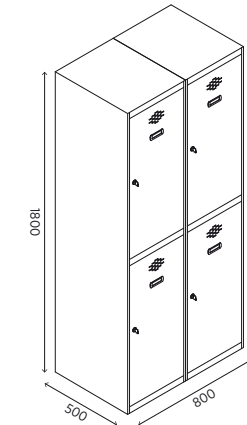

AT240-2

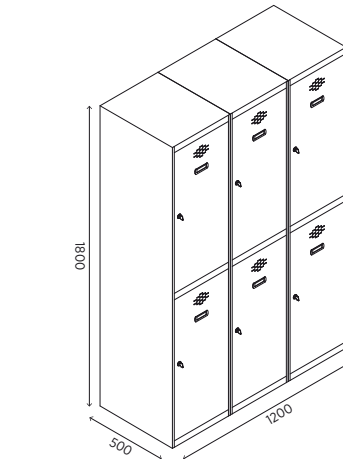

AT240-3

|      | REFERENCIA SOLDADO | REFERENCIA REMACHADO | REFERENCIA CAJA | ALTO | ANCHO | FONDO | COLUMNAS | PUERTAS |
|------|--------------------|----------------------|-----------------|------|-------|-------|----------|---------|
| █    | AT225-1            | AT2D25-1             | AT2DC25-1       | 1800 | 250   | 500   | 1        | 2       |
| ██   | AT225-2            | AT2D25-2             | AT2DC25-2       | 1800 | 500   | 500   | 2        | 4       |
| ███  | AT225-3            | AT2D25-3             | AT2DC25-3       | 1800 | 750   | 500   | 3        | 6       |
| ████ | AT225-4            | AT2D25-4             | AT2DC25-4       | 1800 | 1000  | 500   | 4        | 8       |
| █    | AT230-1            | AT2D30-1             | AT2DC30-1       | 1800 | 300   | 500   | 1        | 2       |
| ██   | AT230-2            | AT2D30-2             | AT2DC30-2       | 1800 | 600   | 500   | 2        | 4       |
| ███  | AT230-3            | AT2D30-3             | AT2DC30-3       | 1800 | 900   | 500   | 3        | 6       |
| ████ | AT230-4            | AT2D30-4             | AT2DC30-4       | 1800 | 1200  | 500   | 4        | 8       |
| █    | AT240-1            | AT2D40-1             | AT2DC40-1       | 1800 | 400   | 500   | 1        | 2       |
| ██   | AT240-2            | AT2D40-2             | AT2DC40-2       | 1800 | 800   | 500   | 2        | 4       |
| ███  | AT240-3            | AT2D40-3             | AT2DC40-3       | 1800 | 1200  | 500   | 3        | 6       |

# MODELO AT3

- ⊗ Etiquetero y rejillas ventilación.
- ⊗ Colores estandar:  
Cuerpo - Gris RAL 7035.  
Puertas - Azul RAL 5010.
- ⊗ Cerradura estandar un bombillo y dos llaves por puerta, para otro modelo de cerradura consultar las posibilidades de cada modelo.
- ⊗ Opcionalmente se pueden fabricar en otros colores, asi como personalizar con vinilos o serigrafias.
- ⊗ Proyectos a medida.

## OPCIONES HABITUALES:



TECHOS INCLINADOS



PATAS



ZOCALOS



BANCADA

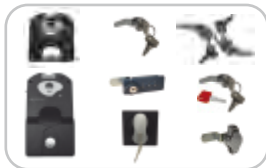

CERRADURAS MECÁNICAS



CERRADURAS ELECTRÓNICAS



## DISPONIBLES TRES TIPOS DE ACABADOS:



### SOLDADO:

Cuerpo y puertas Fabricadas en acero laminado en frío de 0,6 mm. Ensamblados por soldaduras de puntos adquiriendo una gran resistencia y solidez. Pintadas en epoxi poliéster secada al horno a 190°, previo desengrase con jabón, fosfatado y aclarado con agua osmotizada.



### REMACHADO:

Cuerpo y puertas Fabricado en chapa galvanizada de 0,6 mm, prelacada a una cara e imprimada en la parte posterior, formando un material de alta calidad muy resistente. Trasero fabricado en chapa galvanizada. Ensamblado en fabrica con remaches de aluminio pop.



### DESMONTADA EN CAJA:

Cuerpo y puertas Fabricados en chapa galvanizada de 0,6 mm, prelacada a una cara e imprimada en la parte posterior, formando un material de alta calidad muy resistente. Trasero fabricado en chapa galvanizada. El KIT incluye tornillería, instrucciones, llave de montaje y caja de cartón.



## AT3 25

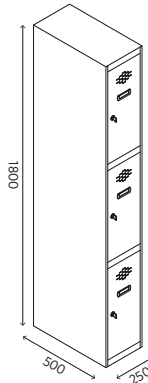
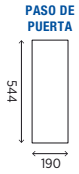

AT325-1

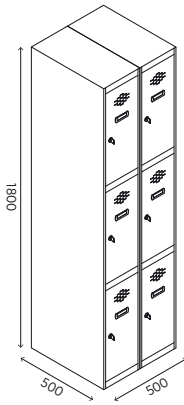

AT325-2

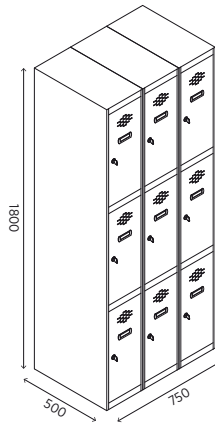

AT325-3

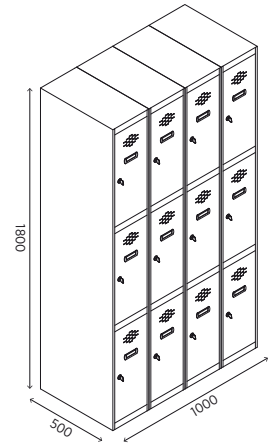

AT325-4

## AT3 30

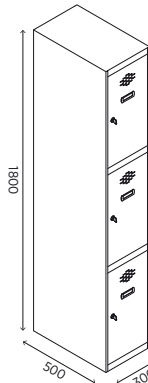
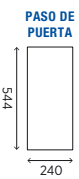

AT330-1

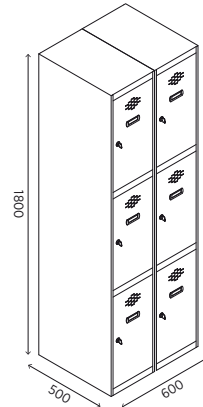

AT330-2

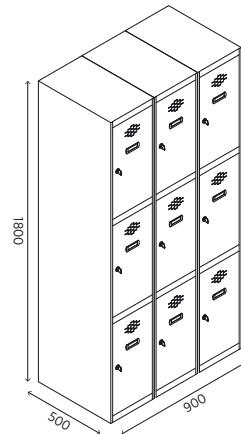

AT330-3

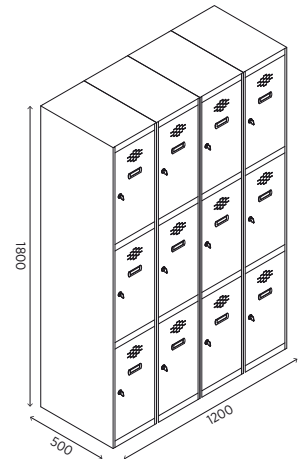

AT330-4

## AT3 40

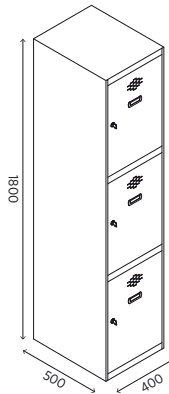
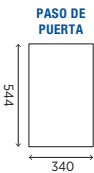

AT340-1

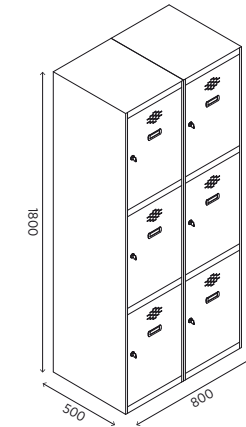

AT340-2

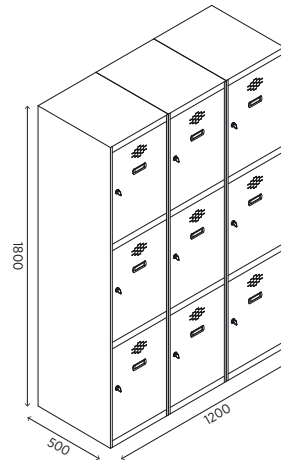

AT340-3

|      | REFERENCIA SOLDADO | REFERENCIA REMACHADO | REFERENCIA CAJA | ALTO | ANCHO | FONDO | COLUMNAS | PUERTAS |
|------|--------------------|----------------------|-----------------|------|-------|-------|----------|---------|
| █    | AT325-1            | AT3D25-1             | AT3DC25-1       | 1800 | 250   | 500   | 1        | 3       |
| ██   | AT325-2            | AT3D25-2             | AT3DC25-2       | 1800 | 500   | 500   | 2        | 6       |
| ███  | AT325-3            | AT3D25-3             | AT3DC25-3       | 1800 | 750   | 500   | 3        | 9       |
| ████ | AT325-4            | AT3D25-4             | AT3DC25-4       | 1800 | 1000  | 500   | 4        | 12      |
| █    | AT330-1            | AT3D30-1             | AT3DC30-1       | 1800 | 300   | 500   | 1        | 3       |
| ██   | AT330-2            | AT3D30-2             | AT3DC30-2       | 1800 | 600   | 500   | 2        | 6       |
| ███  | AT330-3            | AT3D30-3             | AT3DC30-3       | 1800 | 900   | 500   | 3        | 9       |
| ████ | AT330-4            | AT3D30-4             | AT3DC30-4       | 1800 | 1200  | 500   | 4        | 12      |
| █    | AT340-1            | AT3D40-1             | AT3DC40-1       | 1800 | 400   | 500   | 1        | 3       |
| ██   | AT340-2            | AT3D40-2             | AT3DC40-2       | 1800 | 800   | 500   | 2        | 6       |
| ███  | AT340-3            | AT3D40-3             | AT3DC40-3       | 1800 | 1200  | 500   | 3        | 9       |

# MODELO AT4

- ⊗ Etiquetero y rejillas ventilación.
- ⊗ Colores estandar:  
Cuerpo - Gris RAL 7035.  
Puertas - Azul RAL 5010.
- ⊗ Cerradura estandar un bombillo y dos llaves por puerta, para otro modelo de cerradura consultar las posibilidades de cada modelo.
- ⊗ Opcionalmente se pueden fabricar en otros colores, asi como personalizar con vinilos o serigrafias.
- ⊗ Proyectos a medida.

## OPCIONES HABITUALES:



TECHOS INCLINADOS



PATAS



ZOCALOS



BANCADA



CERRADURAS MECÁNICAS



CERRADURAS ELECTRÓNICAS



## DISPONIBLES TRES TIPOS DE ACABADOS:



### SOLDADO:

Cuerpo y puertas Fabricadas en acero laminado en frío de 0,6 mm. Ensamblados por soldaduras de puntos adquiriendo una gran resistencia y solidez. Pintadas en epoxi poliéster secada al horno a 190°, previo desengrase con jabón, fosfatado y aclarado con agua osmotizada.

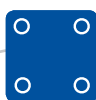

### REMACHADO:

Cuerpo y puertas Fabricado en chapa galvanizada de 0,6 mm, prelacada a una cara e imprimada en la parte posterior, formando un material de alta calidad muy resistente. Trasero fabricado en chapa galvanizada. Ensamblado en fabrica con remaches de aluminio pop.



### DESMONTADA EN CAJA:

Cuerpo y puertas Fabricados en chapa galvanizada de 0,6 mm, prelacada a una cara e imprimada en la parte posterior, formando un material de alta calidad muy resistente. Trasero fabricado en chapa galvanizada. El KIT incluye tornillería, instrucciones, llave de montaje y caja de cartón.

## AT4 25

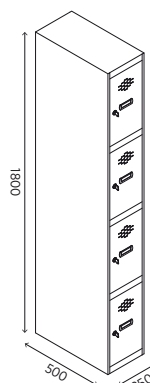
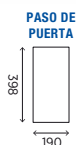

AT4 25-1

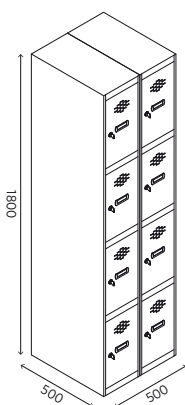

AT4 25-2

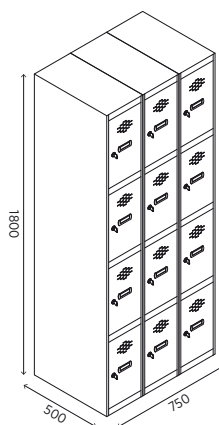

AT4 25-3

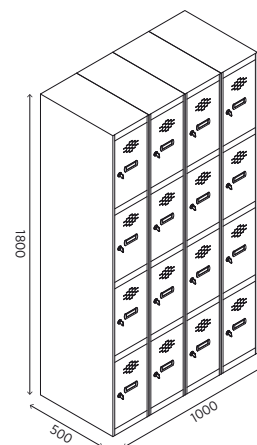

AT4 25-4

## AT4 30

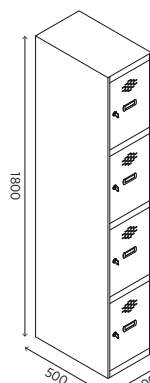

AT4 30-1

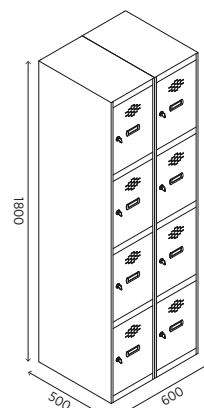

AT4 30-2

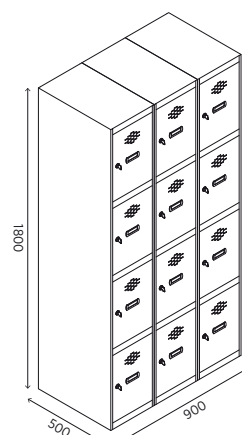

AT4 30-3

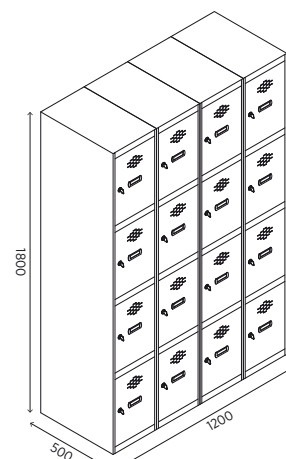

AT4 30-4

## AT4 40

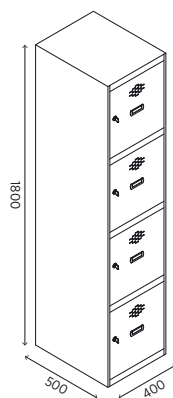

AT4 40-1

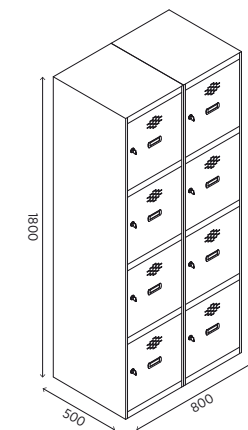

AT4 40-2

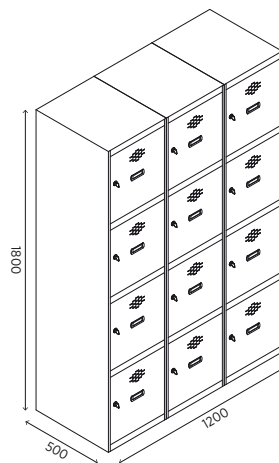

AT4 40-3

|      | REFERENCIA SOLDADO | REFERENCIA REMACHADO | REFERENCIA CAJA | ALTO | ANCHO | FONDO | COLUMNAS | PUERTAS |
|------|--------------------|----------------------|-----------------|------|-------|-------|----------|---------|
| █    | AT4 25-1           | AT4D 25-1            | AT4DC 25-1      | 1800 | 250   | 500   | 1        | 4       |
| ██   | AT4 25-2           | AT4D 25-2            | AT4DC 25-2      | 1800 | 500   | 500   | 2        | 8       |
| ███  | AT4 25-3           | AT4D 25-3            | AT4DC 25-3      | 1800 | 750   | 500   | 3        | 12      |
| ████ | AT4 25-4           | AT4D 25-4            | AT4DC 25-4      | 1800 | 1000  | 500   | 4        | 16      |
| █    | AT4 30-1           | AT4D 30-1            | AT4DC 30-1      | 1800 | 300   | 500   | 1        | 4       |
| ██   | AT4 30-2           | AT4D 30-2            | AT4DC 30-2      | 1800 | 600   | 500   | 2        | 8       |
| ███  | AT4 30-3           | AT4D 30-3            | AT4DC 30-3      | 1800 | 900   | 500   | 3        | 12      |
| ████ | AT4 30-4           | AT4D 30-4            | AT4DC 30-4      | 1800 | 1200  | 500   | 4        | 16      |
| █    | AT4 40-1           | AT4D 40-1            | AT4DC 40-1      | 1800 | 400   | 500   | 1        | 4       |
| ██   | AT4 40-2           | AT4D 40-2            | AT4DC 40-2      | 1800 | 800   | 500   | 2        | 8       |
| ███  | AT4 40-3           | AT4D 40-3            | AT4DC 40-3      | 1800 | 1200  | 500   | 3        | 12      |

# MODELO AT5

- ⊗ Colores estandar:  
Cuerpo - Gris RAL 7035.  
Puertas - Azul RAL 5010.
- ⊗ Cerradura estandar un bombillo y dos llaves por puerta, para otro modelo de cerradura consultar las posibilidades de cada modelo.
- ⊗ Opcionalmente se pueden fabricar en otros colores, asi como personalizar con vinilos o serigrafias.
- ⊗ Proyectos a medida.

## OPCIONES HABITUALES:



TECHOS INCLINADOS



PATAS



ZOCALOS



BANCADA



CERRADURAS MECÁNICAS



CERRADURAS ELECTRÓNICAS



## DISPONIBLES TRES TIPOS DE ACABADOS:



### SOLDADO:

Cuerpo y puertas Fabricadas en acero laminado en frío de 0,6 mm. Ensamblados por soldaduras de puntos adquiriendo una gran resistencia y solidez. Pintadas en epoxi poliéster secada al horno a 190°, previo desengrase con jabón, fosfatado y aclarado con agua osmotizada.



### REMACHADO:

Cuerpo y puertas Fabricado en chapa galvanizada de 0,6 mm, prelacada a una cara e imprimada en la parte posterior, formando un material de alta calidad muy resistente. Trasero fabricado en chapa galvanizada. Ensamblado en fabrica con remaches de aluminio pop.



### DESMONTADA EN CAJA:

Cuerpo y puertas Fabricados en chapa galvanizada de 0,6 mm, prelacada a una cara e imprimada en la parte posterior, formando un material de alta calidad muy resistente. Trasero fabricado en chapa galvanizada. El KIT incluye tornillería, instrucciones, llave de montaje y caja de cartón.



## AT5 25

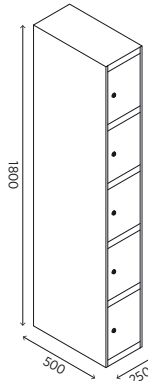

AT525-1

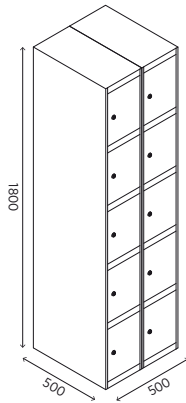

AT525-2

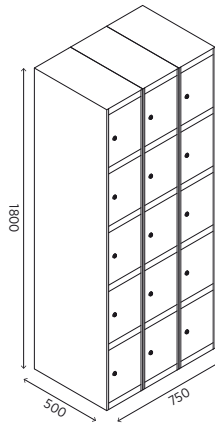

AT525-3

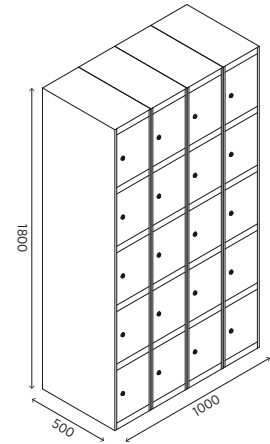

AT525-4

## AT5 30

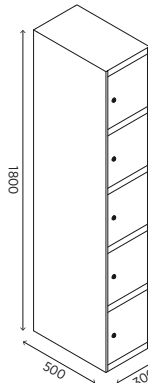

AT530-1

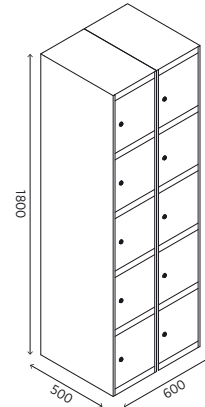

AT530-2

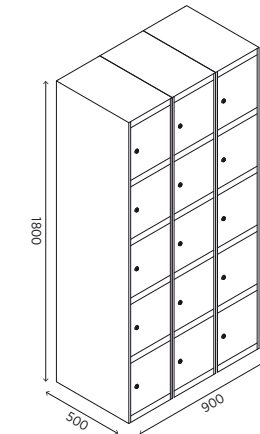

AT530-3

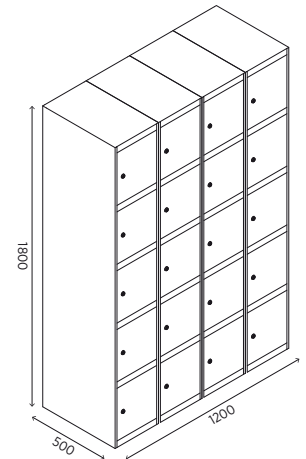

AT530-4

## AT5 40

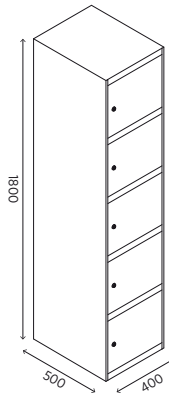

AT540-1

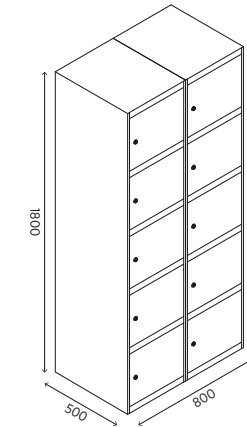

AT540-2

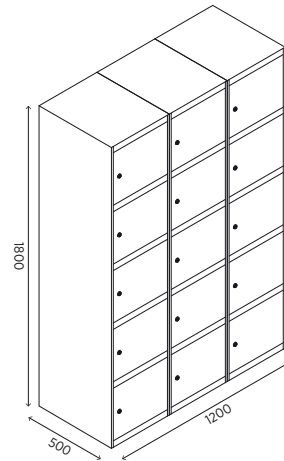

AT540-3

|      | REFERENCIA SOLDADO | REFERENCIA REMACHADO | REFERENCIA CAJA | ALTO | ANCHO | FONDO | COLUMNAS | PUERTAS |
|------|--------------------|----------------------|-----------------|------|-------|-------|----------|---------|
| ▮    | AT525-1            | AT5D 25-1            | AT5DC 25-1      | 1800 | 250   | 500   | 1        | 5       |
| ▮▮   | AT525-2            | AT5D 25-2            | AT5DC 25-2      | 1800 | 500   | 500   | 2        | 10      |
| ▮▮▮  | AT525-3            | AT5D 25-3            | AT5DC 25-3      | 1800 | 750   | 500   | 3        | 15      |
| ▮▮▮▮ | AT525-4            | AT5D 25-4            | AT5DC 25-4      | 1800 | 1000  | 500   | 4        | 20      |
| ▮    | AT530-1            | AT5D 30-1            | AT5DC 30-1      | 1800 | 300   | 500   | 1        | 5       |
| ▮▮   | AT530-2            | AT5D 30-2            | AT5DC 30-2      | 1800 | 600   | 500   | 2        | 10      |
| ▮▮▮  | AT530-3            | AT5D 30-3            | AT5DC 30-3      | 1800 | 900   | 500   | 3        | 15      |
| ▮▮▮▮ | AT530-4            | AT5D 30-4            | AT5DC 30-4      | 1800 | 1200  | 500   | 4        | 20      |
| ▮    | AT540-1            | AT5D 40-1            | AT5DC 40-1      | 1800 | 400   | 500   | 1        | 5       |
| ▮▮   | AT540-2            | AT5D 40-2            | AT5DC 40-2      | 1800 | 800   | 500   | 2        | 10      |
| ▮▮▮  | AT540-3            | AT5D 40-3            | AT5DC 40-3      | 1800 | 1200  | 500   | 3        | 15      |

# MODELO AT6

- ⊗ Colores estandar:  
Cuerpo - Gris RAL 7035.  
Puertas - Azul RAL 5010.
- ⊗ Cerradura estandar un bombillo y dos llaves por puerta, para otro modelo de cerradura consultar las posibilidades de cada modelo.
- ⊗ Opcionalmente se pueden fabricar en otros colores, asi como personalizar con vinilos o serigrafias.
- ⊗ Proyectos a medida.



## OPCIONES HABITUALES:



TECHOS INCLINADOS



PATAS



ZOCALOS



BANCADA



CERRADURAS MECÁNICAS



CERRADURAS ELECTRÓNICAS

## DISPONIBLES TRES TIPOS DE ACABADOS:



### SOLDADO:

Cuerpo y puertas Fabricadas en acero laminado en frío de 0,6 mm. Ensamblados por soldaduras de puntos adquiriendo una gran resistencia y solidez. Pintadas en epoxi poliéster secada al horno a 190°, previo desengrase con jabón, fosfatado y aclarado con agua osmotizada.



### REMACHADO:

Cuerpo y puertas Fabricado en chapa galvanizada de 0,6 mm, prelacada a una cara e imprimada en la parte posterior, formando un material de alta calidad muy resistente. Trasero fabricado en chapa galvanizada. Ensamblado en fabrica con remaches de aluminio pop.



### DESMONTADA EN CAJA:

Cuerpo y puertas Fabricados en chapa galvanizada de 0,6 mm, prelacada a una cara e imprimada en la parte posterior, formando un material de alta calidad muy resistente. Trasero fabricado en chapa galvanizada. El KIT incluye tornillería, instrucciones, llave de montaje y caja de cartón.

## AT6 25

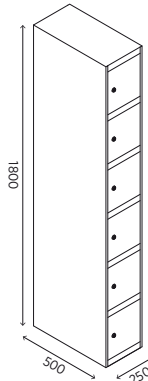

AT6 25-1

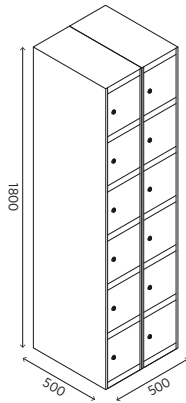

AT6 25-2

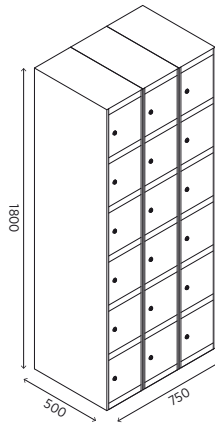

AT6 25-3

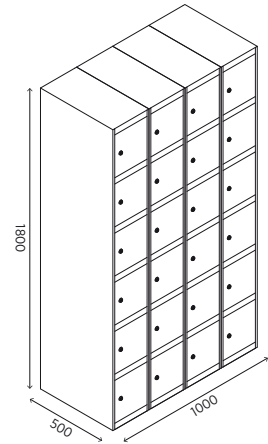

AT6 25-4

## AT6 30

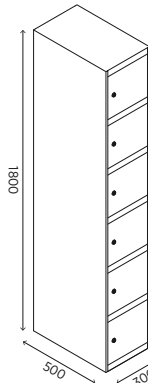

AT6 30-1

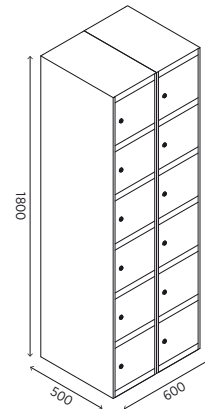

AT6 30-2

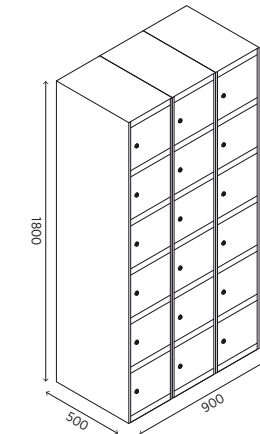

AT6 30-3

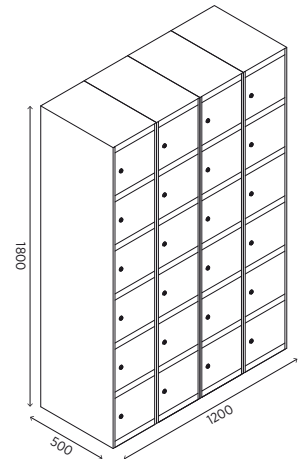

AT6 30-4

## AT6 40

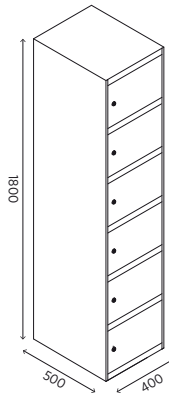

AT6 40-1

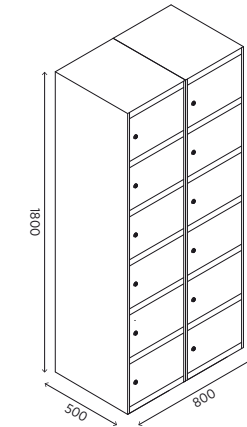

AT6 40-2

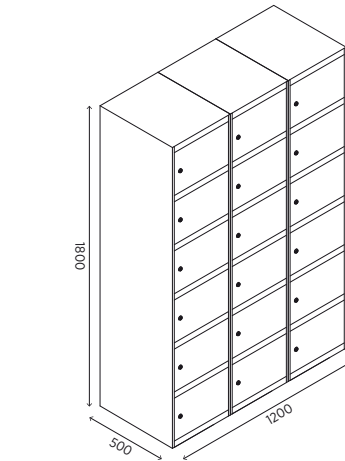

AT6 40-3

|  | REFERENCIA SOLDADO | REFERENCIA REMACHADO | REFERENCIA CAJA | ALTO | ANCHO | FONDO | COLUMNAS | PUERTAS |
|--|--------------------|----------------------|-----------------|------|-------|-------|----------|---------|
|  | AT6 25-1           | AT6D 25-1            | AT6DC 25-1      | 1800 | 250   | 500   | 1        | 6       |
|  | AT6 25-2           | AT6D 25-2            | AT6DC 25-2      | 1800 | 500   | 500   | 2        | 12      |
|  | AT6 25-3           | AT6D 25-3            | AT6DC 25-3      | 1800 | 750   | 500   | 3        | 18      |
|  | AT6 25-4           | AT6D 25-4            | AT6DC 25-4      | 1800 | 1000  | 500   | 4        | 24      |
|  | AT6 30-1           | AT6D 30-1            | AT6DC 30-1      | 1800 | 300   | 500   | 1        | 6       |
|  | AT6 30-2           | AT6D 30-2            | AT6DC 30-2      | 1800 | 600   | 500   | 2        | 12      |
|  | AT6 30-3           | AT6D 30-3            | AT6DC 30-3      | 1800 | 900   | 500   | 3        | 18      |
|  | AT6 30-4           | AT6D 30-4            | AT6DC 30-4      | 1800 | 1200  | 500   | 4        | 24      |
|  | AT6 40-1           | AT6D 40-1            | AT6DC 40-1      | 1800 | 400   | 500   | 1        | 6       |
|  | AT6 40-2           | AT6D 40-2            | AT6DC 40-2      | 1800 | 800   | 500   | 2        | 12      |
|  | AT6 40-3           | AT6D 40-3            | AT6DC 40-3      | 1800 | 1200  | 500   | 3        | 18      |

# MODELO AT7

- ⊗ Colores estandar:  
Cuerpo - Gris RAL 7035.  
Puertas - Azul RAL 5010.
- ⊗ Cerradura estandar un bombillo y dos llaves por puerta, para otro modelo de cerradura consultar las posibilidades de cada modelo.
- ⊗ Opcionalmente se pueden fabricar en otros colores, asi como personalizar con vinilos o serigrafias.
- ⊗ Proyectos a medida.

## OPCIONES HABITUALES:



TECHOS INCLINADOS



PATAS



ZOCALOS



BANCADA



CERRADURAS MECÁNICAS



CERRADURAS ELECTRÓNICAS



## DISPONIBLES TRES TIPOS DE ACABADOS:



### SOLDADO:

Cuerpo y puertas Fabricadas en acero laminado en frío de 0,6 mm. Ensamblados por soldaduras de puntos adquiriendo una gran resistencia y solidez. Pintadas en epoxi poliéster secada al horno a 190°, previo desengrase con jabón, fosfatado y aclarado con agua osmotizada.

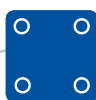

### REMACHADO:

Cuerpo y puertas Fabricado en chapa galvanizada de 0,6 mm, prelacada a una cara e imprimada en la parte posterior, formando un material de alta calidad muy resistente. Trasero fabricado en chapa galvanizada. Ensamblado en fabrica con remaches de aluminio pop.



### DESMONTADA EN CAJA:

Cuerpo y puertas Fabricados en chapa galvanizada de 0,6 mm, prelacada a una cara e imprimada en la parte posterior, formando un material de alta calidad muy resistente. Trasero fabricado en chapa galvanizada. El KIT incluye tornillería, instrucciones, llave de montaje y caja de cartón.



## AT7 25

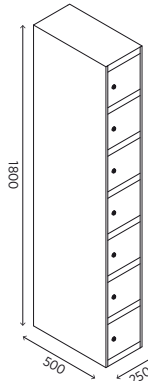

AT725-1

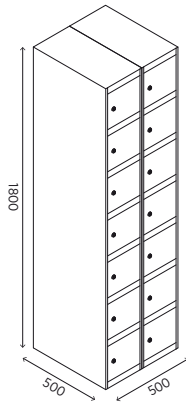

AT725-2

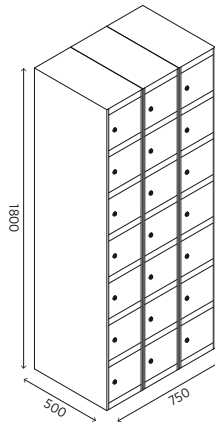

AT725-3

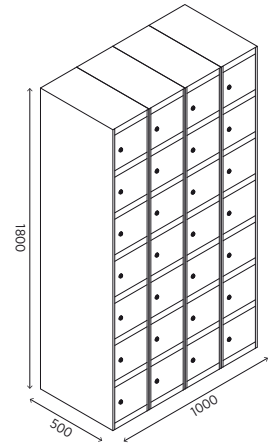

AT725-4

## AT7 30

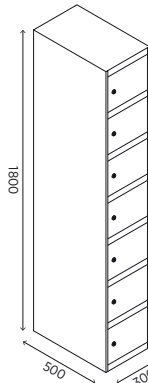

AT730-1

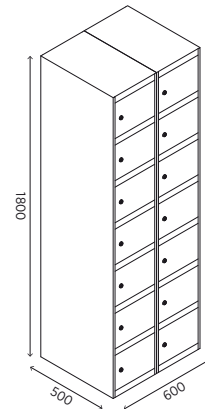

AT730-2

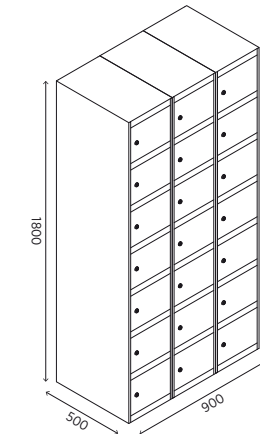

AT730-3

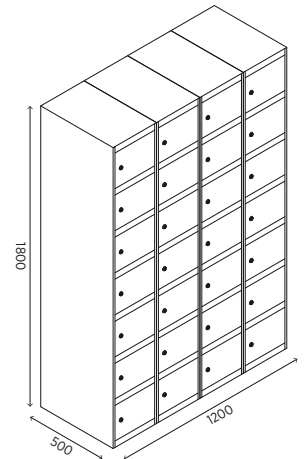

AT730-4

## AT7 40

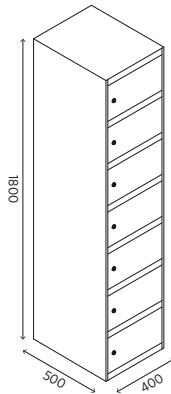

AT740-1

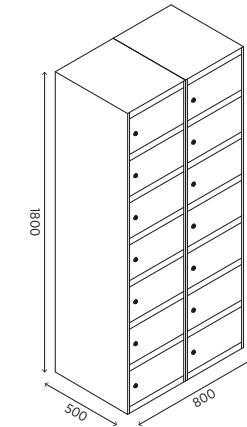

AT740-2

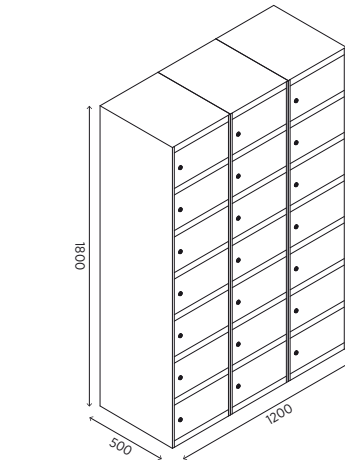

AT740-3

|      | REFERENCIA SOLDADO | REFERENCIA REMACHADO | REFERENCIA CAJA | ALTO | ANCHO | FONDO | COLUMNAS | PUERTAS |
|------|--------------------|----------------------|-----------------|------|-------|-------|----------|---------|
| ▮    | AT725-1            | AT7D25-1             | AT7DC25-1       | 1800 | 250   | 500   | 1        | 7       |
| ▮▮   | AT725-2            | AT7D25-2             | AT7DC25-2       | 1800 | 500   | 500   | 2        | 14      |
| ▮▮▮  | AT725-3            | AT7D25-3             | AT7DC25-3       | 1800 | 750   | 500   | 3        | 21      |
| ▮▮▮▮ | AT725-4            | AT7D25-4             | AT7DC25-4       | 1800 | 1000  | 500   | 4        | 28      |
| ▮    | AT730-1            | AT7D30-1             | AT7DC30-1       | 1800 | 300   | 500   | 1        | 7       |
| ▮▮   | AT730-2            | AT7D30-2             | AT7DC30-2       | 1800 | 600   | 500   | 2        | 14      |
| ▮▮▮  | AT730-3            | AT7D30-3             | AT7DC30-3       | 1800 | 900   | 500   | 3        | 21      |
| ▮▮▮▮ | AT730-4            | AT7D30-4             | AT7DC30-4       | 1800 | 1200  | 500   | 4        | 28      |
| ▮    | AT740-1            | AT7D40-1             | AT7DC40-1       | 1800 | 400   | 500   | 1        | 7       |
| ▮▮   | AT740-2            | AT7D40-2             | AT7DC40-2       | 1800 | 800   | 500   | 2        | 14      |
| ▮▮▮  | AT740-3            | AT7D40-3             | AT7DC40-3       | 1800 | 1200  | 500   | 3        | 21      |

# MODELO AT8

- ⊗ Colores estandar:  
Cuerpo - Gris RAL 7035.  
Puertas - Azul RAL 5010.
- ⊗ Cerradura estandar un bombillo y dos llaves por puerta, para otro modelo de cerradura consultar las posibilidades de cada modelo.
- ⊗ Opcionalmente se pueden fabricar en otros colores, asi como personalizar con vinilos o serigrafias.
- ⊗ Proyectos a medida.

## OPCIONES HABITUALES:



TECHOS INCLINADOS



PATAS



ZOCALOS



BANCADA



CERRADURAS MECÁNICAS



CERRADURAS ELECTRÓNICAS



## DISPONIBLES TRES TIPOS DE ACABADOS:



### SOLDADO:

Cuerpo y puertas Fabricadas en acero laminado en frío de 0,6 mm. Ensamblados por soldaduras de puntos adquiriendo una gran resistencia y solidez. Pintadas en epoxi poliéster secada al horno a 190°, previo desengrase con jabón, fosfatado y aclarado con agua osmotizada.



### REMACHADO:

Cuerpo y puertas Fabricado en chapa galvanizada de 0,6 mm, prelacada a una cara e imprimada en la parte posterior, formando un material de alta calidad muy resistente. Trasero fabricado en chapa galvanizada. Ensamblado en fabrica con remaches de aluminio pop.



### DESMONTADA EN CAJA:

Cuerpo y puertas Fabricados en chapa galvanizada de 0,6 mm, prelacada a una cara e imprimada en la parte posterior, formando un material de alta calidad muy resistente. Trasero fabricado en chapa galvanizada. El KIT incluye tornillería, instrucciones, llave de montaje y caja de cartón.

## AT8 25

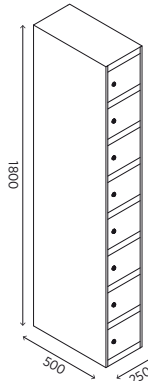

AT825-1

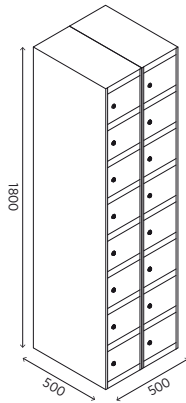

AT825-2

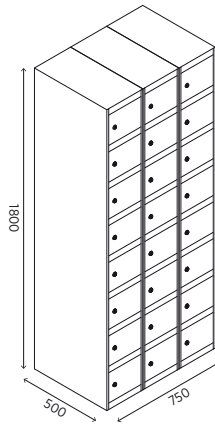

AT825-3

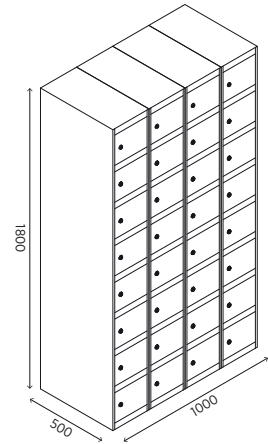

AT825-4

## AT8 30

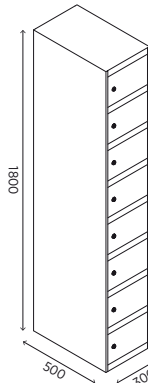

AT830-1

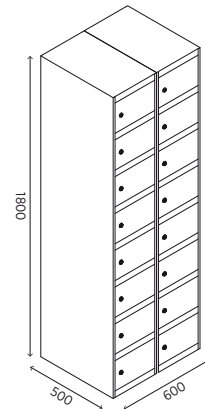

AT830-2

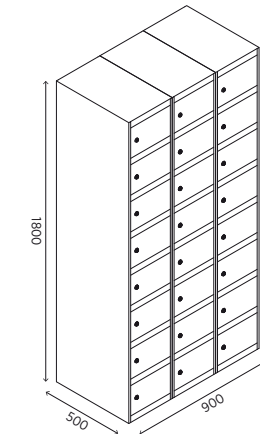

AT830-3

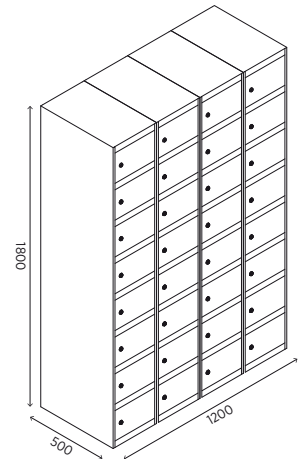

AT830-4

## AT8 40

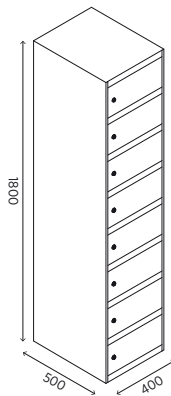

AT840-1

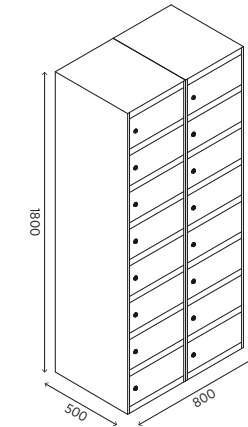

AT840-2

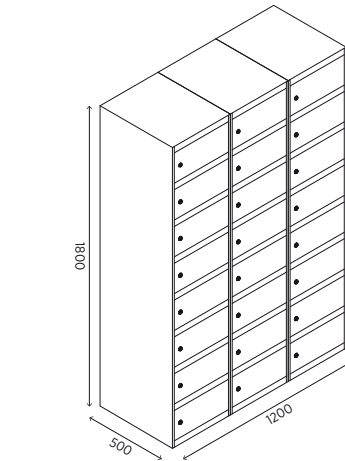

AT840-3

|      | REFERENCIA SOLDADO | REFERENCIA REMACHADO | REFERENCIA CAJA | ALTO | ANCHO | FONDO | COLUMNAS | PUERTAS |
|------|--------------------|----------------------|-----------------|------|-------|-------|----------|---------|
| ▮    | AT825-1            | AT8D25-1             | AT8DC25-1       | 1800 | 250   | 500   | 1        | 8       |
| ▮▮   | AT825-2            | AT8D25-2             | AT8DC25-2       | 1800 | 500   | 500   | 2        | 16      |
| ▮▮▮  | AT825-3            | AT8D25-3             | AT8DC25-3       | 1800 | 750   | 500   | 3        | 24      |
| ▮▮▮▮ | AT825-4            | AT8D25-4             | AT8DC25-4       | 1800 | 1000  | 500   | 4        | 32      |
| ▮    | AT830-1            | AT8D30-1             | AT8DC30-1       | 1800 | 300   | 500   | 1        | 8       |
| ▮▮   | AT830-2            | AT8D30-2             | AT8DC30-2       | 1800 | 600   | 500   | 2        | 16      |
| ▮▮▮  | AT830-3            | AT8D30-3             | AT8DC30-3       | 1800 | 900   | 500   | 3        | 24      |
| ▮▮▮▮ | AT830-4            | AT8D30-4             | AT8DC30-4       | 1800 | 1200  | 500   | 4        | 32      |
| ▮    | AT840-1            | AT8D40-1             | AT8DC40-1       | 1800 | 400   | 500   | 1        | 8       |
| ▮▮   | AT840-2            | AT8D40-2             | AT8DC40-2       | 1800 | 800   | 500   | 2        | 16      |
| ▮▮▮  | AT840-3            | AT8D40-3             | AT8DC40-3       | 1800 | 1200  | 500   | 3        | 24      |

# MODELO AT10

- ⊗ Colores estandar:  
Cuerpo - Gris RAL 7035.  
Puertas - Azul RAL 5010.
- ⊗ Cerradura estandar un bombillo y dos llaves por puerta, para otro modelo de cerradura consultar las posibilidades de cada modelo.
- ⊗ Opcionalmente se pueden fabricar en otros colores, asi como personalizar con vinilos o serigrafias.
- ⊗ Proyectos a medida.

## OPCIONES HABITUALES:



TECHOS INCLINADOS



PATAS



ZOCALOS



BANCADA



CERRADURAS MECÁNICAS



CERRADURAS ELECTRÓNICAS



## DISPONIBLES TRES TIPOS DE ACABADOS:



### SOLDADO:

Cuerpo y puertas Fabricadas en acero laminado en frío de 0,6 mm. Ensamblados por soldaduras de puntos adquiriendo una gran resistencia y solidez. Pintadas en epoxi poliéster secada al horno a 190°, previo desengrase con jabón, fosfatado y aclarado con agua osmotizada.

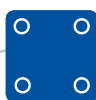

### REMACHADO:

Cuerpo y puertas Fabricado en chapa galvanizada de 0,6 mm, prelacada a una cara e imprimada en la parte posterior, formando un material de alta calidad muy resistente. Trasero fabricado en chapa galvanizada. Ensamblado en fabrica con remaches de aluminio pop.



### DESMONTADA EN CAJA:

Cuerpo y puertas Fabricados en chapa galvanizada de 0,6 mm, prelacada a una cara e imprimada en la parte posterior, formando un material de alta calidad muy resistente. Trasero fabricado en chapa galvanizada. El KIT incluye tornillería, instrucciones, llave de montaje y caja de cartón.



## AT10 25

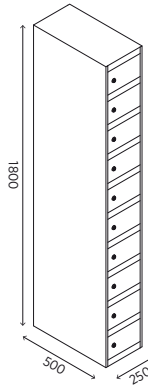

AT1025-1

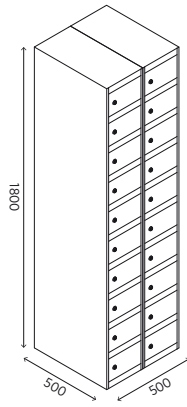

AT1025-2

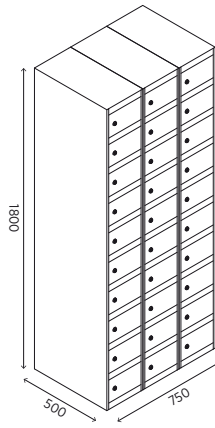

AT1025-3

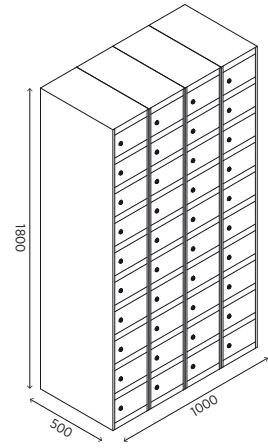

AT1025-4

## AT10 30

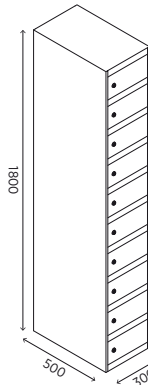
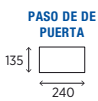

AT1030-1

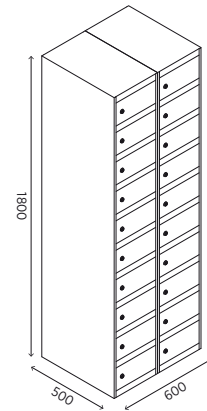

AT1030-2

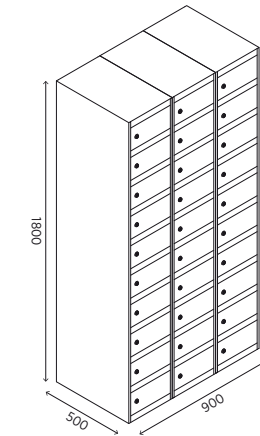

AT1030-3

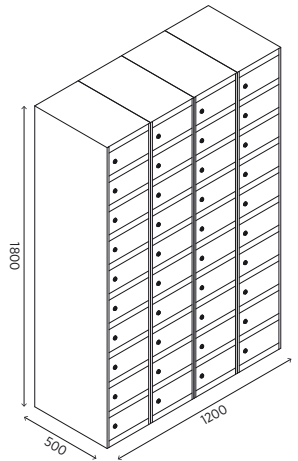

AT1030-4

## AT10 40

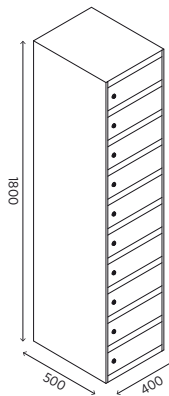
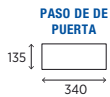

AT1040-1

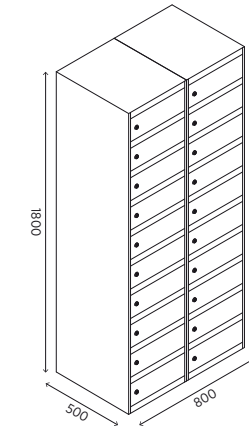

AT1040-2

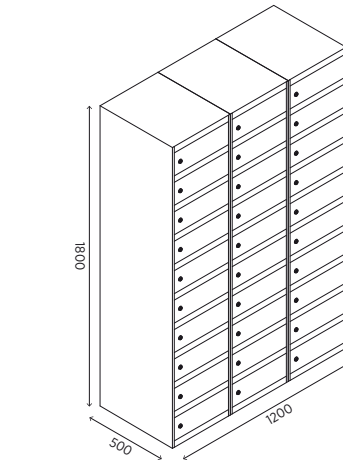

AT1040-3

|  | REFERENCIA SOLDADO | REFERENCIA REMACHADO | REFERENCIA CAJA | ALTO | ANCHO | FONDO | COLUMNAS | PUERTAS |
|--|--------------------|----------------------|-----------------|------|-------|-------|----------|---------|
|  | AT1025-1           | AT10D25-1            | AT10DC25-1      | 1800 | 250   | 500   | 1        | 10      |
|  | AT1025-2           | AT10D25-2            | AT10DC25-2      | 1800 | 500   | 500   | 2        | 20      |
|  | AT1025-3           | AT10D25-3            | AT10DC25-3      | 1800 | 750   | 500   | 3        | 30      |
|  | AT1025-4           | AT10D25-4            | AT10DC25-4      | 1800 | 1000  | 500   | 4        | 40      |
|  | AT1030-1           | AT10D30-1            | AT10DC30-1      | 1800 | 300   | 500   | 1        | 10      |
|  | AT1030-2           | AT10D30-2            | AT10DC30-2      | 1800 | 600   | 500   | 2        | 20      |
|  | AT1030-3           | AT10D30-3            | AT10DC30-3      | 1800 | 900   | 500   | 3        | 30      |
|  | AT1030-4           | AT10D30-4            | AT10DC30-4      | 1800 | 1200  | 500   | 4        | 40      |
|  | AT1040-1           | AT10D40-1            | AT10DC40-1      | 1800 | 400   | 500   | 1        | 10      |
|  | AT1040-2           | AT10D40-2            | AT10DC40-2      | 1800 | 800   | 500   | 2        | 20      |
|  | AT1040-3           | AT10D40-3            | AT10DC40-3      | 1800 | 1200  | 500   | 3        | 30      |

# MODELO TAQUILLA "L"

- ⊗ Rejillas ventilación.
- ⊗ Perchero solo en modelo ARL-40-2P.
- ⊗ Colores estandar:  
Cuerpo - Gris RAL 7035.  
Puertas - Azul RAL 5010.
- ⊗ Cerradura estandar un bombillo y dos llaves por puerta, para otro modelo de cerradura consultar las posibilidades de cada modelo.
- ⊗ Opcionalmente se pueden fabricar en otros colores, asi como personalizar con vinilos o serigrafias.
- ⊗ Proyectos a medida.



Perchero solo disponible en modelo ARL-40-2P.



ARL-40-2P

ATL-40-4P



## OPCIONES HABITUALES:



TECHOS INCLINADOS



PATAS



ZOCALOS



BANCADA



CERRADURAS MECÁNICAS



CERRADURAS ELECTRÓNICAS

## DISPONIBLES SOLO ACABADO SOLDADO



### SOLDADO:

Cuerpo y puertas Fabricadas en acero laminado en frío de 0,6 mm. Ensamblados por soldaduras de puntos adquiriendo una gran resistencia y solidez. Pintadas en epoxi poliéster secada al horno a 190°, previo desengrase con jabón, fosfatado y aclarado con agua osmotizada.

## ARL-40-2P

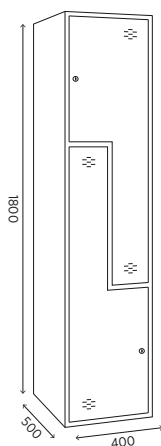

ARL-40-2P

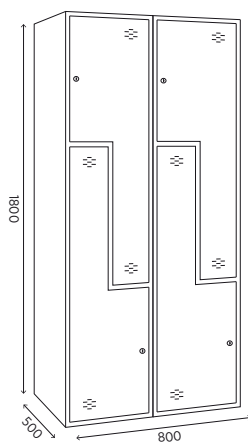

ARL-40-2P-2

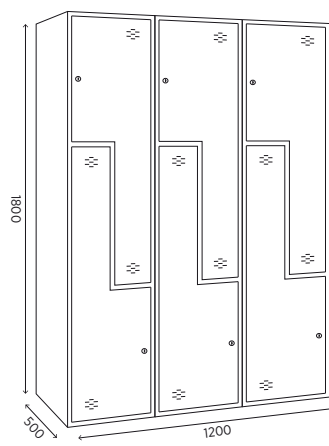

ARL-40-2P-3

## ATL-40-4P

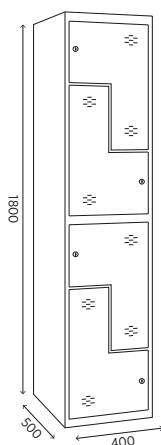

ATL-40-4P

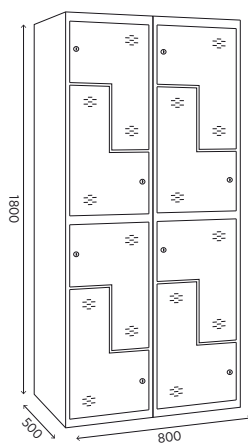

ATL-40-4P-2

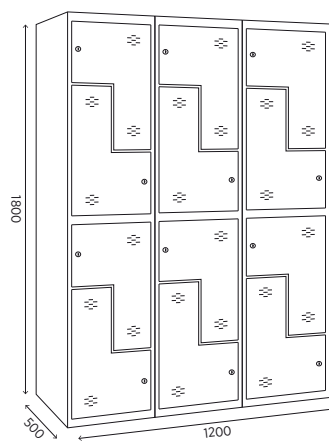

ATL-40-4P-3

|       | REFERENCIA   | ALTO | ANCHO | FONDO | COLUMNAS | PUERTAS |
|-------|--------------|------|-------|-------|----------|---------|
| ■     | ARL-40-2P    | 1800 | 400   | 500   | 1        | 2       |
| ■ ■   | *ARL-40-2P-2 | 1800 | 800   | 500   | 2        | 4       |
| ■ ■ ■ | *ARL-40-2P-3 | 1800 | 1200  | 500   | 3        | 6       |
| ■     | ATL-40-4P    | 1800 | 400   | 500   | 1        | 4       |
| ■ ■   | *ATL-40-4P-2 | 1800 | 800   | 500   | 2        | 8       |
| ■ ■ ■ | *ATL-40-4P-3 | 1800 | 1200  | 500   | 3        | 16      |

\* Los grupos de 2 o más cuerpos se fabrican con taquillas iniciales ya que no existen extensiones.



# MODELO TAQUILLA "REJILLA"

- ⊗ Gracias a su gran ventilación, son ideales para guardar objetos con un alto grado de humedad o que desprendan olores.
- ⊗ Perchero solo en modelos AR y AT2.
- ⊗ Desde 1 hasta 10 puertas por columna, con un máximo de cuatro columnas por grupo, con las mismas combinaciones que los modelos de taquilla convencional.
- ⊗ Colores estandar:  
Cuerpo - Azul RAL 5010.  
Puertas - Azul RAL 5010.
- ⊗ Cerradura estandar un bombillo y dos llaves por puerta, para otro modelo de cerradura consultar las posibilidades de cada modelo.
- ⊗ Opcionalmente se pueden fabricar en otros colores, así como personalizar con vinilos o serigrafías.
- ⊗ Proyectos a medida.



Alto índice de renovación de aire



AR 30-1RJ

AT230-1RJ

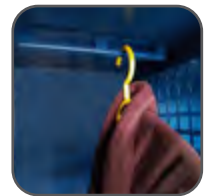

## OPCIONES HABITUALES:



TECHOS INCLINADOS



PATAS



ZOCALOS



BANCADA



CERRADURAS MECÁNICAS



CERRADURAS ELECTRÓNICAS

## DISPONIBLES SOLO ACABADO SOLDADO



### SOLDADO:

Cuerpo y puertas fabricadas en acero laminado en frío de 0,8 mm. Ensamblados por soldaduras de puntos adquiriendo una gran resistencia y solidez. Pintadas en epoxi poliéster secada al horno a 190°, previo desengrase con jabón, fosfatado y aclarado con agua osmotizada.





|     | REFERENCIA | ALTO | ANCHO | FONDO | COLUM. | PTAS. |
|-----|------------|------|-------|-------|--------|-------|
| I   | AR 30-1RJ  | 1800 | 300   | 500   | 1      | 1     |
| II  | AR 30-2RJ  | 1800 | 600   | 500   | 2      | 2     |
| III | AR 30-3RJ  | 1800 | 900   | 500   | 3      | 3     |
| IV  | AR 30-4RJ  | 1800 | 1200  | 500   | 4      | 4     |
| I   | AR 40-1RJ  | 1800 | 400   | 500   | 1      | 1     |
| II  | AR 40-2RJ  | 1800 | 800   | 500   | 2      | 2     |
| III | AR 40-3RJ  | 1800 | 1200  | 500   | 3      | 3     |

|     | REFERENCIA | ALTO | ANCHO | FONDO | COLUM. | PTAS. |
|-----|------------|------|-------|-------|--------|-------|
| I   | AT2 30-1RJ | 1800 | 300   | 500   | 1      | 2     |
| II  | AT2 30-2RJ | 1800 | 600   | 500   | 2      | 4     |
| III | AT2 30-3RJ | 1800 | 900   | 500   | 3      | 6     |
| IV  | AT2 30-4RJ | 1800 | 1200  | 500   | 4      | 8     |
| I   | AT2 40-1RJ | 1800 | 400   | 500   | 1      | 2     |
| II  | AT2 40-2RJ | 1800 | 800   | 500   | 2      | 4     |
| III | AT2 40-3RJ | 1800 | 1200  | 500   | 3      | 6     |

|     | REFERENCIA | ALTO | ANCHO | FONDO | COLUM. | PTAS. |
|-----|------------|------|-------|-------|--------|-------|
| I   | AT3 30-1RJ | 1800 | 300   | 500   | 1      | 3     |
| II  | AT3 30-2RJ | 1800 | 600   | 500   | 2      | 6     |
| III | AT3 30-3RJ | 1800 | 900   | 500   | 3      | 9     |
| IV  | AT3 30-4RJ | 1800 | 1200  | 500   | 4      | 12    |
| I   | AT3 40-1RJ | 1800 | 400   | 500   | 1      | 3     |
| II  | AT3 40-2RJ | 1800 | 800   | 500   | 2      | 6     |
| III | AT3 40-3RJ | 1800 | 1200  | 500   | 3      | 9     |

|     | REFERENCIA | ALTO | ANCHO | FONDO | COLUM. | PTAS. |
|-----|------------|------|-------|-------|--------|-------|
| I   | AT4 30-1RJ | 1800 | 300   | 500   | 1      | 4     |
| II  | AT4 30-2RJ | 1800 | 600   | 500   | 2      | 8     |
| III | AT4 30-3RJ | 1800 | 900   | 500   | 3      | 12    |
| IV  | AT4 30-4RJ | 1800 | 1200  | 500   | 4      | 16    |
| I   | AT4 40-1RJ | 1800 | 400   | 500   | 1      | 4     |
| II  | AT4 40-2RJ | 1800 | 800   | 500   | 2      | 8     |
| III | AT4 40-3RJ | 1800 | 1200  | 500   | 3      | 12    |

|     | REFERENCIA | ALTO | ANCHO | FONDO | COLUM. | PTAS. |
|-----|------------|------|-------|-------|--------|-------|
| I   | AT5 30-1RJ | 1800 | 300   | 500   | 1      | 5     |
| II  | AT5 30-2RJ | 1800 | 600   | 500   | 2      | 10    |
| III | AT5 30-3RJ | 1800 | 900   | 500   | 3      | 15    |
| IV  | AT5 30-4RJ | 1800 | 1200  | 500   | 4      | 20    |
| I   | AT5 40-1RJ | 1800 | 400   | 500   | 1      | 5     |
| II  | AT5 40-2RJ | 1800 | 800   | 500   | 2      | 10    |
| III | AT5 40-3RJ | 1800 | 1200  | 500   | 3      | 15    |

|     | REFERENCIA | ALTO | ANCHO | FONDO | COLUM. | PTAS. |
|-----|------------|------|-------|-------|--------|-------|
| I   | AT6 30-1RJ | 1800 | 300   | 500   | 1      | 6     |
| II  | AT6 30-2RJ | 1800 | 600   | 500   | 2      | 12    |
| III | AT6 30-3RJ | 1800 | 900   | 500   | 3      | 18    |
| IV  | AT6 30-4RJ | 1800 | 1200  | 500   | 4      | 24    |
| I   | AT6 40-1RJ | 1800 | 400   | 500   | 1      | 6     |
| II  | AT6 40-2RJ | 1800 | 800   | 500   | 2      | 12    |
| III | AT6 40-3RJ | 1800 | 1200  | 500   | 3      | 18    |

|     | REFERENCIA | ALTO | ANCHO | FONDO | COLUM. | PTAS. |
|-----|------------|------|-------|-------|--------|-------|
| I   | AT7 30-1RJ | 1800 | 300   | 500   | 1      | 7     |
| II  | AT7 30-2RJ | 1800 | 600   | 500   | 2      | 14    |
| III | AT7 30-3RJ | 1800 | 900   | 500   | 3      | 21    |
| IV  | AT7 30-4RJ | 1800 | 1200  | 500   | 4      | 28    |
| I   | AT7 40-1RJ | 1800 | 400   | 500   | 1      | 7     |
| II  | AT7 40-2RJ | 1800 | 800   | 500   | 2      | 14    |
| III | AT7 40-3RJ | 1800 | 1200  | 500   | 3      | 21    |

|     | REFERENCIA | ALTO | ANCHO | FONDO | COLUM. | PTAS. |
|-----|------------|------|-------|-------|--------|-------|
| I   | AT8 30-1RJ | 1800 | 300   | 500   | 1      | 8     |
| II  | AT8 30-2RJ | 1800 | 600   | 500   | 2      | 16    |
| III | AT8 30-3RJ | 1800 | 900   | 500   | 3      | 24    |
| IV  | AT8 30-4RJ | 1800 | 1200  | 500   | 4      | 32    |
| I   | AT8 40-1RJ | 1800 | 400   | 500   | 1      | 8     |
| II  | AT8 40-2RJ | 1800 | 800   | 500   | 2      | 16    |
| III | AT8 40-3RJ | 1800 | 1200  | 500   | 3      | 24    |

|     | REFERENCIA  | ALTO | ANCHO | FONDO | COLUM. | PTAS. |
|-----|-------------|------|-------|-------|--------|-------|
| I   | AT10 30-1RJ | 1800 | 300   | 500   | 1      | 10    |
| II  | AT10 30-2RJ | 1800 | 600   | 500   | 2      | 20    |
| III | AT10 30-3RJ | 1800 | 900   | 500   | 3      | 30    |
| IV  | AT10 30-4RJ | 1800 | 1200  | 500   | 4      | 40    |
| I   | AT10 40-1RJ | 1800 | 400   | 500   | 1      | 10    |
| II  | AT10 40-2RJ | 1800 | 800   | 500   | 2      | 20    |
| III | AT10 40-3RJ | 1800 | 1200  | 500   | 3      | 30    |





## MODELO TAQUILLA "INOX"

- ⊗ Taquillas de acero inoxidable con un alto grado de resistencia a la oxidación y corrosión aunque se encuentren en ambientes muy húmedos gracias a su aleación AISI-304 compuesta por más de un 25% de Cromo.
- ⊗ Muy higiénicas y fáciles de limpiar.
- ⊗ No magnéticas.
- ⊗ Perchero solo en modelos AR y AT2.
- ⊗ Desde 1 hasta 10 puertas por columna, con un máximo de cuatro columnas por grupo, con las mismas combinaciones que los modelos de taquilla convencional.
- ⊗ Cerradura estándar cromada (no inoxidable) un bombillo y dos llaves por puerta, para otro modelo de cerradura consultar las posibilidades de cada modelo.
- ⊗ Personalizables con vinilos o serigrafías.
- ⊗ Proyectos a medida.



AR 30-1NX



AT2 30-1NX

### OPCIONES HABITUALES:



TECHOS INCLINADOS



PATAS



ZOCALOS



BANCADA



CERRADURAS MECÁNICAS



CERRADURAS ELECTRÓNICAS

### DISPONIBLES SOLO ACABADO REMACHADO



#### REMACHADO:

Cuerpo y puertas fabricados en acero inoxidable de 0,8 mm. de espesor, aleación AISI-304 (26% Cromo). Emsambladas en fábrica con remaches de acero inoxidable tipo pop, visagra de puertas oculta en acero inoxidable.



|      | REFERENCIA | ALTO | ANCHO | FONDO | COLUM. | PTAS. |
|------|------------|------|-------|-------|--------|-------|
| ▮    | AR 30-1NX  | 1800 | 300   | 500   | 1      | 1     |
| ▮▮   | AR 30-2NX  | 1800 | 600   | 500   | 2      | 2     |
| ▮▮▮  | AR 30-3NX  | 1800 | 900   | 500   | 3      | 3     |
| ▮▮▮▮ | AR 30-4NX  | 1800 | 1200  | 500   | 4      | 4     |
| ▮    | AR 40-1NX  | 1800 | 400   | 500   | 1      | 1     |
| ▮▮   | AR 40-2NX  | 1800 | 800   | 500   | 2      | 2     |
| ▮▮▮  | AR 40-3NX  | 1800 | 1200  | 500   | 3      | 3     |

|      | REFERENCIA | ALTO | ANCHO | FONDO | COLUM. | PTAS. |
|------|------------|------|-------|-------|--------|-------|
| ▮    | AT2 30-1NX | 1800 | 300   | 500   | 1      | 2     |
| ▮▮   | AT2 30-2NX | 1800 | 600   | 500   | 2      | 4     |
| ▮▮▮  | AT2 30-3NX | 1800 | 900   | 500   | 3      | 6     |
| ▮▮▮▮ | AT2 30-4NX | 1800 | 1200  | 500   | 4      | 8     |
| ▮    | AT2 40-1NX | 1800 | 400   | 500   | 1      | 2     |
| ▮▮   | AT2 40-2NX | 1800 | 800   | 500   | 2      | 4     |
| ▮▮▮  | AT2 40-3NX | 1800 | 1200  | 500   | 3      | 6     |

|      | REFERENCIA | ALTO | ANCHO | FONDO | COLUM. | PTAS. |
|------|------------|------|-------|-------|--------|-------|
| ▮    | AT3 30-1NX | 1800 | 300   | 500   | 1      | 3     |
| ▮▮   | AT3 30-2NX | 1800 | 600   | 500   | 2      | 6     |
| ▮▮▮  | AT3 30-3NX | 1800 | 900   | 500   | 3      | 9     |
| ▮▮▮▮ | AT3 30-4NX | 1800 | 1200  | 500   | 4      | 12    |
| ▮    | AT3 40-1NX | 1800 | 400   | 500   | 1      | 3     |
| ▮▮   | AT3 40-2NX | 1800 | 800   | 500   | 2      | 6     |
| ▮▮▮  | AT3 40-3NX | 1800 | 1200  | 500   | 3      | 9     |

|      | REFERENCIA | ALTO | ANCHO | FONDO | COLUM. | PTAS. |
|------|------------|------|-------|-------|--------|-------|
| ▮    | AT4 30-1NX | 1800 | 300   | 500   | 1      | 4     |
| ▮▮   | AT4 30-2NX | 1800 | 600   | 500   | 2      | 8     |
| ▮▮▮  | AT4 30-3NX | 1800 | 900   | 500   | 3      | 12    |
| ▮▮▮▮ | AT4 30-4NX | 1800 | 1200  | 500   | 4      | 16    |
| ▮    | AT4 40-1NX | 1800 | 400   | 500   | 1      | 4     |
| ▮▮   | AT4 40-2NX | 1800 | 800   | 500   | 2      | 8     |
| ▮▮▮  | AT4 40-3NX | 1800 | 1200  | 500   | 3      | 12    |

|      | REFERENCIA | ALTO | ANCHO | FONDO | COLUM. | PTAS. |
|------|------------|------|-------|-------|--------|-------|
| ▮    | AT5 30-1NX | 1800 | 300   | 500   | 1      | 5     |
| ▮▮   | AT5 30-2NX | 1800 | 600   | 500   | 2      | 10    |
| ▮▮▮  | AT5 30-3NX | 1800 | 900   | 500   | 3      | 15    |
| ▮▮▮▮ | AT5 30-4NX | 1800 | 1200  | 500   | 4      | 20    |
| ▮    | AT5 40-1NX | 1800 | 400   | 500   | 1      | 5     |
| ▮▮   | AT5 40-2NX | 1800 | 800   | 500   | 2      | 10    |
| ▮▮▮  | AT5 40-3NX | 1800 | 1200  | 500   | 3      | 15    |

|      | REFERENCIA | ALTO | ANCHO | FONDO | COLUM. | PTAS. |
|------|------------|------|-------|-------|--------|-------|
| ▮    | AT6 30-1NX | 1800 | 300   | 500   | 1      | 6     |
| ▮▮   | AT6 30-2NX | 1800 | 600   | 500   | 2      | 12    |
| ▮▮▮  | AT6 30-3NX | 1800 | 900   | 500   | 3      | 18    |
| ▮▮▮▮ | AT6 30-4NX | 1800 | 1200  | 500   | 4      | 24    |
| ▮    | AT6 40-1NX | 1800 | 400   | 500   | 1      | 6     |
| ▮▮   | AT6 40-2NX | 1800 | 800   | 500   | 2      | 12    |
| ▮▮▮  | AT6 40-3NX | 1800 | 1200  | 500   | 3      | 18    |

|      | REFERENCIA | ALTO | ANCHO | FONDO | COLUM. | PTAS. |
|------|------------|------|-------|-------|--------|-------|
| ▮    | AT7 30-1NX | 1800 | 300   | 500   | 1      | 7     |
| ▮▮   | AT7 30-2NX | 1800 | 600   | 500   | 2      | 14    |
| ▮▮▮  | AT7 30-3NX | 1800 | 900   | 500   | 3      | 21    |
| ▮▮▮▮ | AT7 30-4NX | 1800 | 1200  | 500   | 4      | 28    |
| ▮    | AT7 40-1NX | 1800 | 400   | 500   | 1      | 7     |
| ▮▮   | AT7 40-2NX | 1800 | 800   | 500   | 2      | 14    |
| ▮▮▮  | AT7 40-3NX | 1800 | 1200  | 500   | 3      | 21    |

|      | REFERENCIA | ALTO | ANCHO | FONDO | COLUM. | PTAS. |
|------|------------|------|-------|-------|--------|-------|
| ▮    | AT8 30-1NX | 1800 | 300   | 500   | 1      | 8     |
| ▮▮   | AT8 30-2NX | 1800 | 600   | 500   | 2      | 16    |
| ▮▮▮  | AT8 30-3NX | 1800 | 900   | 500   | 3      | 24    |
| ▮▮▮▮ | AT8 30-4NX | 1800 | 1200  | 500   | 4      | 32    |
| ▮    | AT8 40-1NX | 1800 | 400   | 500   | 1      | 8     |
| ▮▮   | AT8 40-2NX | 1800 | 800   | 500   | 2      | 16    |
| ▮▮▮  | AT8 40-3NX | 1800 | 1200  | 500   | 3      | 24    |

|      | REFERENCIA  | ALTO | ANCHO | FONDO | COLUM. | PTAS. |
|------|-------------|------|-------|-------|--------|-------|
| ▮    | AT10 30-1NX | 1800 | 300   | 500   | 1      | 10    |
| ▮▮   | AT10 30-2NX | 1800 | 600   | 500   | 2      | 20    |
| ▮▮▮  | AT10 30-3NX | 1800 | 900   | 500   | 3      | 30    |
| ▮▮▮▮ | AT10 30-4NX | 1800 | 1200  | 500   | 4      | 40    |
| ▮    | AT10 40-1NX | 1800 | 400   | 500   | 1      | 10    |
| ▮▮   | AT10 40-2NX | 1800 | 800   | 500   | 2      | 20    |
| ▮▮▮  | AT10 40-3NX | 1800 | 1200  | 500   | 3      | 30    |





 SETROC

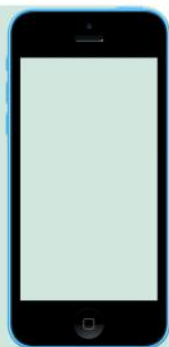

Teléfono: **616 499 758**

Web: [www.proveedoraeducativa.com](http://www.proveedoraeducativa.com)

Correo: [info@proveedoraeducativa.com](mailto:info@proveedoraeducativa.com)

# COMPLEMENTOS



Amplia gama de accesorios para taquillas ó armarios.

- Cerraduras mecanicas o electronicas de gran calidad.
- Complementos para su estructura como bandejas adicionales, separadores interiores, patas, sobretechos inclinados y zocalos, entre otros.

\*Consulte la disponibilidad para cada modelo.



# BALDAS ADICIONALES

- ⊙ Baldas horizontales para incorporar a taquillas de una o dos puertas por cuerpo (AR ó AT2).
- ⊙ Disponibles para taquillas de 25, 30 y 40 centímetros de ancho.
- ⊙ Fabricados en el mismo material del cuerpo de la taquilla, acero laminado en frío de 0,6 mm. o chapa galvanizada.



BALDA INFERIOR OPCIONAL



BALDA-AD  
AR INFERIOR

BALDA CENTRAL OPCIONAL

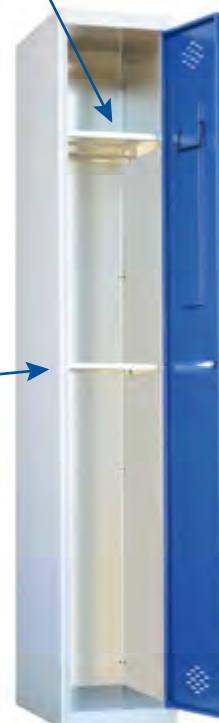

BALDA-AD  
AR CENTRAL

BALDA SUPERIOR OPCIONAL



BALDA-AD  
AT2 SUPERIOR

BALDA INFERIOR OPCIONAL



BALDA-AD  
AT2 INFERIOR

BALDA CENTRAL OPCIONAL



BALDA CENTRAL OPCIONAL

BALDA-AD  
AT2 CENTRAL



## SEPARADOR VERTICAL

- ⊗ Separador vertical para incorporar a taquillas de una o dos puertas por cuerpo (AR ó AT2).
- ⊗ Disponibles para taquillas de 30 y 40 centímetros de ancho.
- ⊗ Fabricados en el mismo material del cuerpo de la taquilla, acero laminado en frío de 0,6 mm. o chapa galvanizada prelacada a una cara.

SEPARADOR VERTICAL



SVAR

## SOBRETECHO INCLINADO

- ⊗ Sobretecho inclinado para incorporar a taquillas de una a diez puertas por cuerpo.
- ⊗ Disponibles para taquillas de 25, 30 y 40 centímetros de ancho.
- ⊗ Fabricados en el mismo material del cuerpo de la taquilla, acero laminado en frío de 0,6 mm. o chapa galvanizada prelacada a una cara.

SOBRETECHO INCLINADO



ST-30

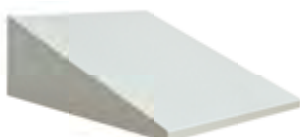

SOBRETECHO INCLINADO  
ACERO LAMINADO EN FRÍO.



SOBRETECHO INCLINADO  
CHAPA GALVANIZADA PRELACADA.

## PATAS

- ⊗ Patas para incorporar a taquillas de una a diez puertas por cuerpo.
- ⊗ Disponibles para taquillas de 25, 30 y 40 centímetros de ancho.
- ⊗ Fabricadas en chapa galvanizada de 1,5 mm. Ensambladas y unidas al cuerpo con remaches de aluminio pop. Chinchetas inferiores de protección en pvc.



**PATAS**  
CHAPA GALVANIZADA



↑  
**PATAS**



**PT-30**

## ZOCALOS

- ⊗ Zocalos para incorporar a taquillas de una a diez puertas por cuerpo.
- ⊗ Disponibles para taquillas de 25, 30 y 40 centímetros de ancho.
- ⊗ Fabricados en chapa galvanizada de 0,8 mm. Ensambladas por soldadura de puntos y unidos al cuerpo con remaches de aluminio pop.



**ZOCALO**  
CHAPA GALVANIZADA



↑  
**ZOCALO**



**Z-30**

## CERRADURAS MECÁNICAS

- ⊙ Cerraduras mecánicas para todo tipo de usos, estandar, amaestradas, aparejadas, con monedero, recaudadoras, candado, y combinación multiusuario entre otras.
- ⊙ Debido a las especificaciones técnicas de algunas cerraduras no es posible su uso o instalación en según que modelo de puertas, se recomienda consultar.



ESTANDAR



AMAESTRADAS



APAREJADAS



MARIPOSA



MONDERERO



MONEDERO CON RECAUDADOR



CANDADO



COMBINACIÓN MULTIUSUARIO

## CERRADURAS ELECTRÓNICAS

- ⊙ Cerraduras electrónicas para todo tipo de usos, combinación multiusuario, programables, proximidad pulsera, y aproximación tarjeta entre otras.
- ⊙ Debido a las especificaciones técnicas de algunas cerraduras no es posible su uso o instalación en según que modelo de puertas, se recomienda consultar.



CERRADURA 3780 (VERTICAL Y HORIZONTAL)



CERRADURA ECLIPSE (VERTICAL Y HORIZONTAL)

CERRADURA 3780 RAS (VERTICAL Y HORIZONTAL)



CERRADURA TRONIC PRO  
CERRADURA TRONIC PLUS



CERRADURA TOUCH



CERRADURA MIFARE



CERRADURA ELOCK PRO (VERTICAL Y HORIZONTAL)

CERRADURA ELOCK PLUS (VERTICAL Y HORIZONTAL)



proveedora  
**educativa**

 SETROC



Teléfono: **616 499 758**

Web: [www.proveedoraeducativa.com](http://www.proveedoraeducativa.com)

Correo: [info@proveedoraeducativa.com](mailto:info@proveedoraeducativa.com)

# BANCOS VESTUARIO DE MADERA



Bancos y percheros de madera ideales para vestuarios, resistentes y duraderos. Disponibles en varias configuraciones, acabados y tamaños. Se pueden suministrar montados o desmontados en caja con todo lo necesario para su montaje.

## ESPECIFICACIONES TÉCNICAS ESTANDAR:

Asiento en lama de pino de 20 mm. barnizada. Estructura en tubo de acero de 25x25x1'5 mm. soldado con hilo y unido con tornillería de Zinc, acabado en pintura epoxi poliéster secada al horno a 190°, previo desengrase con jabón, fosfatado y aclarado con agua osmotizada. Color estandar gris RAL 7035.

# BANCOS VESTUARIO SENCILLO



\* Se pueden suministrar desmontados en caja.



BV1000M



BV1500M

| REFERENCIA | ALTO | ANCHO | FONDO | ACABADO    |
|------------|------|-------|-------|------------|
| BV1000M    | 475  | 1000  | 320   | MONTADO    |
| BVC1000M   | 475  | 1000  | 320   | DESMONTADO |
| BV1500M    | 475  | 1500  | 320   | MONTADO    |
| BVC1500M   | 475  | 1500  | 320   | DESMONTADO |
| BV2000M    | 475  | 2000  | 320   | MONTADO    |
| BVC2000M   | 475  | 2000  | 320   | DESMONTADO |



## BANCOS VESTUARIO CON PERCHERO



\* Se pueden suministrar desmontados en caja.



BVP1000M



BVP1500M

| REFERENCIA | ALTO | ANCHO | FONDO | PERCHAS | ACABADO    |
|------------|------|-------|-------|---------|------------|
| BVP1000M   | 1600 | 1000  | 350   | 4       | MONTADO    |
| BVPC1000M  | 1600 | 1000  | 350   | 4       | DESMONTADO |
| BVP1500M   | 1600 | 1500  | 350   | 7       | MONTADO    |
| BVPC1500M  | 1600 | 1500  | 350   | 7       | DESMONTADO |
| BVP2000M   | 1600 | 2000  | 350   | 9       | MONTADO    |
| BVPC2000M  | 1600 | 2000  | 350   | 9       | DESMONTADO |

## BANCOS VESTUARIO CON PERCHERO Y REPISA



\* Se pueden suministrar desmontados en caja.



BVP1000R



BVP1500R

| REFERENCIA | ALTO | ANCHO | FONDO | PERCHAS | ACABADO    |
|------------|------|-------|-------|---------|------------|
| BVP1000R   | 1800 | 1000  | 350   | 4       | MONTADO    |
| BVPC1000R  | 1800 | 1000  | 350   | 4       | DESMONTADO |
| BVP1500R   | 1800 | 1500  | 350   | 7       | MONTADO    |
| BVPC1500R  | 1800 | 1500  | 350   | 7       | DESMONTADO |
| BVP2000R   | 1800 | 2000  | 350   | 9       | MONTADO    |
| BVPC2000R  | 1800 | 2000  | 350   | 9       | DESMONTADO |

## BANCOS VESTUARIO DOBLES CON PERCHERO



\* Se pueden suministrar desmontados en caja.



BVDP1000M



BVDP2000M

| REFERENCIA | ALTO | ANCHO | FONDO | PERCHAS | ACABADO    |
|------------|------|-------|-------|---------|------------|
| BVDP1000M  | 1600 | 1000  | 670   | 8       | MONTADO    |
| BVDPC1000M | 1600 | 1000  | 670   | 8       | DESMONTADO |
| BVDP1500M  | 1600 | 1500  | 670   | 14      | MONTADO    |
| BVDPC1500M | 1600 | 1500  | 670   | 14      | DESMONTADO |
| BVDP2000M  | 1600 | 2000  | 670   | 18      | MONTADO    |
| BVDPC2000M | 1600 | 2000  | 670   | 18      | DESMONTADO |

## BANCOS VESTUARIO DOBLES CON PERCHERO Y REPISA



\* Se pueden suministrar desmontados en caja.



BVDP1000R



BVDP2000R

| REFERENCIA | ALTO | ANCHO | FONDO | PERCHAS | ACABADO    |
|------------|------|-------|-------|---------|------------|
| BVDP1000R  | 1800 | 1000  | 670   | 8       | MONTADO    |
| BVDPC1000R | 1800 | 1000  | 670   | 8       | DESMONTADO |
| BVDP1500R  | 1800 | 1500  | 670   | 14      | MONTADO    |
| BVDPC1500R | 1800 | 1500  | 670   | 14      | DESMONTADO |
| BVDP2000R  | 1800 | 2000  | 670   | 18      | MONTADO    |
| BVDPC2000R | 1800 | 2000  | 670   | 18      | DESMONTADO |

## PERCHEROS VESTUARIO



PER1500



RPER1500



PER1000

| REFERENCIA | ALTO | ANCHO | FONDO | PERCHAS |
|------------|------|-------|-------|---------|
| PER1000    | 135  | 1000  | 60    | 4       |
| PER1500    | 135  | 1500  | 60    | 7       |
| PER2000    | 135  | 2000  | 60    | 9       |
| RPER1000   | 300  | 1000  | 250   | 4       |
| RPER1500   | 300  | 1500  | 250   | 7       |
| RPER2000   | 300  | 2000  | 250   | 9       |

## BANCADAS PARA TAQUILLAS



BT1000

| REFERENCIA | ALTO | ANCHO | FONDO |
|------------|------|-------|-------|
| BT500      | 475  | 500   | 820   |
| BT750      | 475  | 750   | 820   |
| BT1000     | 475  | 1000  | 820   |
| BT600      | 475  | 600   | 820   |
| BT900      | 475  | 900   | 820   |
| BT1200     | 475  | 1200  | 820   |
| BT400      | 475  | 400   | 820   |
| BT800      | 475  | 800   | 820   |
| BT1200     | 475  | 1200  | 820   |



BT1000

# MUEBLES MULTIUSOS



## ESPECIFICACIONES TÉCNICAS ESTANDAR:

Fabricados en acero laminado en frío de 0,8 mm de espesor, ensamblados por soldaduras de puntos adquiriendo una gran resistencia y solidez. Pintura epoxi poliéster secada al horno a 190°, previo desengrase con jabón, fosfatado y aclarado con agua osmotizada.

## MUEBLES 2000

Muebles multiusos de dos metros de altura equipados con cuatro baldas.

- ⊗ Baldas regulables en altura.
- ⊗ Cerradura Falleba (2 llaves).
- ⊗ Color estandar Gris RAL 7035.
- ⊗ Disponible con ventana transparente en las puertas, fabricada en policarbonato.
- ⊗ Opcionalmente se pueden fabricar en otros colores, así como personalizar con vinilos o serigrafías.



MD2000



MD2000V

| PUERTAS | REFERENCIA | ALTO | ANCHO | FONDO |
|---------|------------|------|-------|-------|
| 2       | MD2000     | 2000 | 900   | 400   |
| 2       | MD2000V    | 2000 | 900   | 400   |

## MUEBLES 1800

Muebles multiusos de ciento ochenta centímetros de altura, con cuatro baldas.

- Baldas regulables en altura.
- Cerradura Falleba (2 llaves).
- Color estandar Gris RAL 7035.
- Opcionalmente se pueden fabricar en otros colores, así como personalizar con vinilos o serigrafías.



MD1810



MD1880



MD1880C



MD1860



MD1860C

| PUERTAS | REFERENCIA | ALTO | ANCHO | FONDO | ACABADO    |
|---------|------------|------|-------|-------|------------|
| 2       | MD1810     | 1800 | 1000  | 400   | MONTADO    |
| 2       | MD1880     | 1800 | 800   | 400   | MONTADO    |
| 2       | MD1880C    | 1800 | 800   | 400   | DESMONTADO |
| 1       | MD1860     | 1800 | 600   | 400   | MONTADO    |
| 2       | MD1860C    | 1800 | 600   | 400   | DESMONTADO |

## MUEBLE 900

Mueble multiusos de noventa centímetros de altura y dos baldas regulables en altura.

- Cerradura Falleba (2 llaves).
- Color estandar Gris RAL 7035.
- Opcionalmente se pueden fabricar en otros colores, así como personalizar con vinilos o serigrafías.



| PUERTAS | REFERENCIA | ALTO | ANCHO | FONDO |
|---------|------------|------|-------|-------|
| 2       | MD900      | 900  | 900   | 400   |



# MODULAR 1800

Muebles multiusos de ciento ochenta centímetros de altura, preparados para incorporar cajones con guías, baldas regulables en altura, percheros y divisores con diferentes combinaciones.

Estas cualidades convierten este sencillo conjunto en un atractivo armario con numerosas utilidades adaptándose a las necesidades de cada usuario.

- ⊗ Baldas regulables en altura.
- ⊗ Divisores verticales.
- ⊗ Conjunto de cajones con guías.
- ⊗ Colgador perchero.
- ⊗ Cerradura Falleba (2 llaves).
- ⊗ Color estandar Gris RAL 7035.
- ⊗ Opcionalmente se pueden fabricar en otros colores, así como personalizar con vinilos o serigrafías.

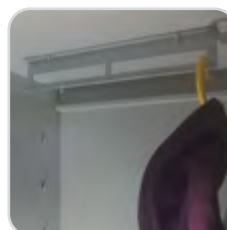

PERCHERO



CAJONERA



SOPORTE BALDAS



GUIAS CAJONES



# DIMENSIONES Y EJEMPLOS DE COMBINACIONES

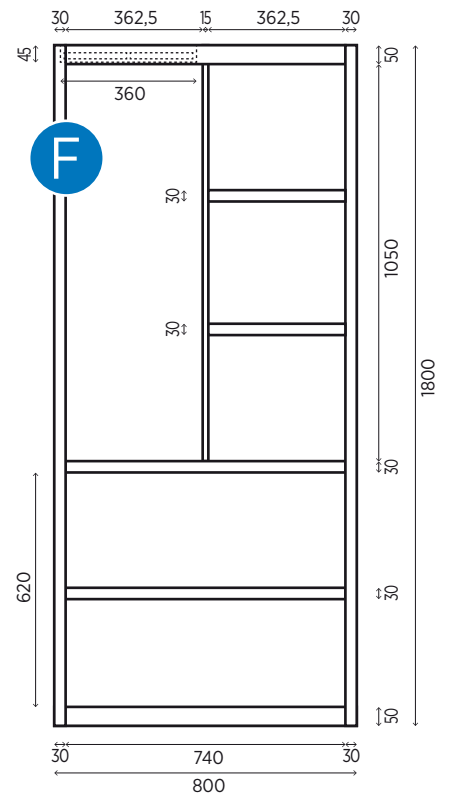
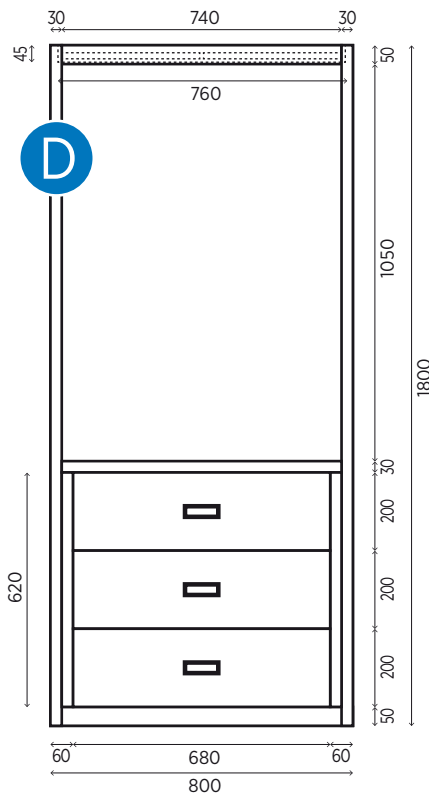
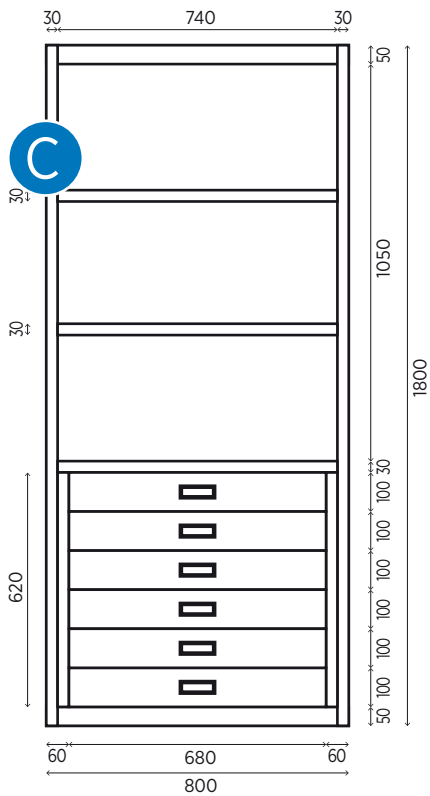
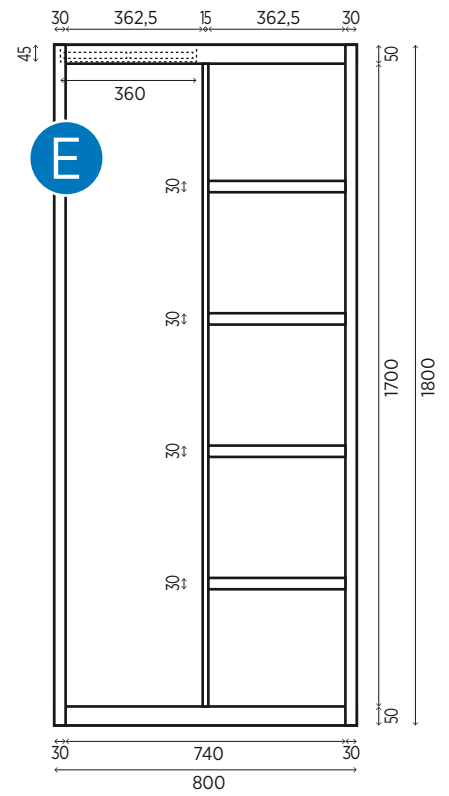
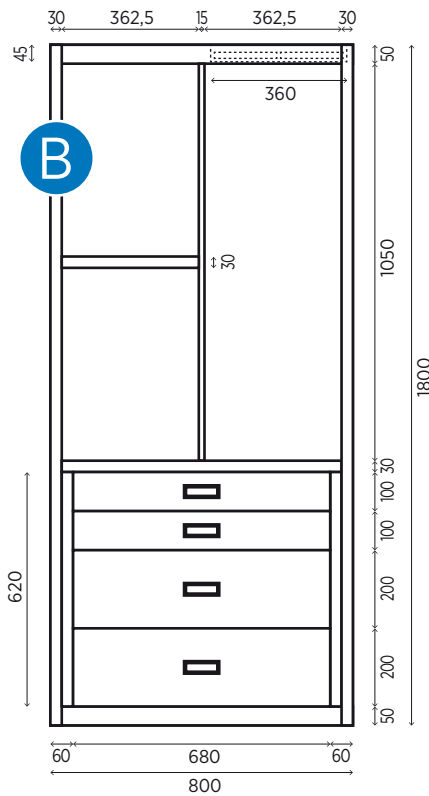
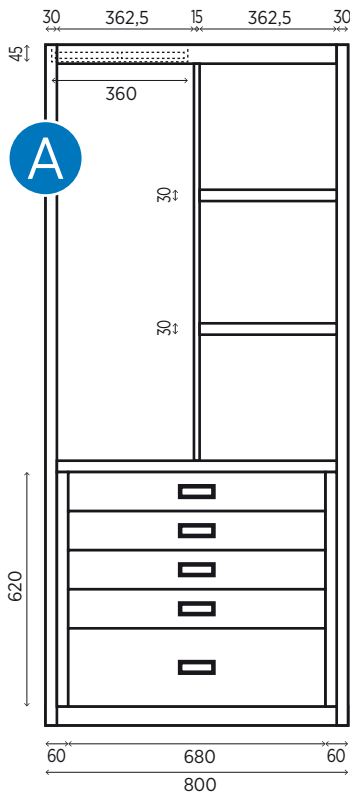

## COMBINACIONES CAJONERA

- 4 CAJONES PEQUEÑOS + 1 CAJON GRANDE
- 2 CAJONES PEQUEÑOS + 2 CAJONES GRANDES
- 6 CAJONES PEQUEÑOS
- 3 CAJONES GRANDES

| REFERENCIA | ALTO | ANCHO | FONDO | OPCIONES                                 |
|------------|------|-------|-------|--|
| MODU800_   | 1800 | 800   | 500   | CAJONES / DIVISORES / BALDAS / PERCHEROS |

Debido a la complejidad estructural de este artículo existen múltiples combinaciones de este armario que no se muestran en estas páginas, se recomienda consultar las composiciones deseadas con fabrica.

# ARMARIOS ESPECIALES



## ESPECIFICACIONES TÉCNICAS ESTANDAR:

Fabricados en acero laminado en frío de 0,8 mm de espesor, ensamblados por soldaduras de puntos adquiriendo una gran resistencia y solidez. Pintura epoxi poliéster secada al horno a 190°, previo desengrase con jabón, fosfatado y aclarado con agua osmotizada.



## ARMARIO 2000

- ⊗ Perchero gran capacidad.
- ⊗ Cerradura Falleba (2 llaves).
- ⊗ 2 Cajones regulables en altura
- ⊗ Baldas regulables en altura
- ⊗ Opcionalmente se pueden fabricar en otros colores, así como personalizar con vinilos o serigrafías.
- ⊗ Colores estándar:  
Cuerpo - Gris RAL 7035.  
Puertas - Gris RAL 7035.



| PUERTAS | REFERENCIA | ALTO | ANCHO | FONDO |
|---------|------------|------|-------|-------|
| 2       | AR2000     | 2000 | 900   | 500   |

## ARMARIO ARCAJON

- ⊗ Cajón interior, colgadores para perchas, etiquetero, toallero y rejillas ventilación.
- ⊗ Colores estándar:  
Cuerpo - Gris RAL 7035.  
Puertas - Azul RAL 5010.
- ⊗ Cerradura estándar un bombillo y dos llaves por puerta, para otro modelo de cerradura consultar las posibilidades de cada modelo.
- ⊗ Opcionalmente se pueden fabricar en otros colores, así como personalizar con vinilos o serigrafías.
- ⊗ Proyectos a medida.



| PUERTAS | REFERENCIA | ALTO | ANCHO | FONDO |
|---------|------------|------|-------|-------|
| 1       | ARCAJON30  | 1800 | 300   | 500   |
| 1       | ARCAJON40  | 1800 | 400   | 500   |

# TAQUILLAS ESQUI

- ⊗ Colgadores para botas.
- ⊗ Hueco para los esquies.
- ⊗ Gran ventilación.
- ⊗ Cerradura Falleba (2 llaves).
- ⊗ Opcionalmente se pueden fabricar en otros colores, así como personalizar con vinilos o serigrafías.
- ⊗ Colores estándar:  
Cuerpo - Gris RAL 7035.  
Puertas - Gris RAL 7035.

| PUERTAS | REFERENCIA | ALTO | ANCHO | FONDO | CAPACIDAD |
|---------|------------|------|-------|-------|-----------|
| 1       | T.SKY350   | 2100 | 350   | 500   | 2 PARES   |
| 1       | T.SKY500   | 2100 | 500   | 500   | 5 PARES   |



T.SKY350



T.SKY350





## ARMARIOS LIMPIEZA

- Colores estandar:  
Cuerpo - Gris RAL 7035.  
Puertas - Gris RAL 7035.
- Opcionalmente se pueden fabricar en otros colores, así como personalizar con vinilos o serigrafías.

### AL40

- Cerradura estandar un bombillo y dos llaves por puerta, para otro modelo de cerradura consultar las posibilidades de cada modelo.
- 4 Baldas regulables en altura
- Etiquetero, toallero y rejillas ventilación.



| PUERTAS | REFERENCIA | ALTO | ANCHO | FONDO | ACABADO |
|---------|------------|------|-------|-------|---------|
| 1       | AL40       | 1800 | 400   | 500   | SOLDADO |
| 1       | AL40DC     | 1800 | 400   | 500   | CAJA    |



#### SOLDADO:

Cuerpo y puertas Fabricadas en acero laminado en frío de 0,6 mm. Ensamblados por soldaduras de puntos adquiriendo una gran resistencia y solidez. Pintadas en epoxi poliéster secada al horno a 190°, previo desengrase con jabón, fosfatado y aclarado con agua osmotizada.



#### DESMONTADA EN CAJA:

Cuerpo y puertas Fabricados en chapa galvanizada de 0,6 mm, prelacada a una cara e imprimada en la parte posterior, formando un material de alta calidad muy resistente. Trasero fabricado en chapa galvanizada. El KIT incluye tomillería, instrucciones, llave de montaje y caja de cartón.

### AL80

- Cerradura Falleba (2 llaves).
- 2 baldas laterales
- 1 barra colgador



| PUERTAS | REFERENCIA | ALTO | ANCHO | FONDO | ACABADO |
|---------|------------|------|-------|-------|---------|
| 2       | AL80       | 1800 | 800   | 500   | SOLDADO |

# TAQUILLAS BUZON

- ⊗ Cajón inferior de gran capacidad para guardar material.
- ⊗ Colores estandar:  
Cuerpo - Gris RAL 7035.  
Puertas - Azul RAL 5010.
- ⊗ Cerradura estandar un bombillo y dos llaves por puerta.
- ⊗ Opcionalmente se pueden fabricar en otros colores, asi como personalizar con vinilos o serigrafias.
- ⊗ Proyectos a medida.

| REFERENCIA | ALTO | ANCHO | FONDO | CAPACIDAD      |
|------------|------|-------|-------|----------------|
| BZ17-30    | 1800 | 300   | 350   | 16 BUZONES + 1 |
| BZ21-30    | 1800 | 300   | 350   | 20 BUZONES + 1 |



BZ17-30



BZ21-30

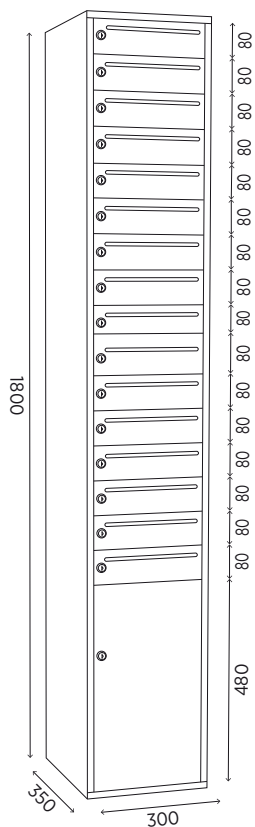

BZ17-30

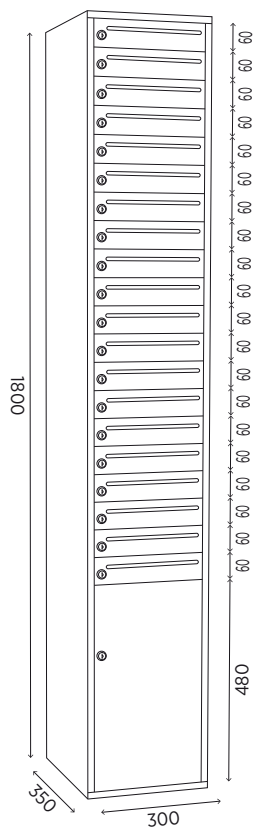

BZ21-30



BZ17-30



BZ21-30

# TAQUILLAS GUARDA MALETAS

- ⊗ Taquillas extra-grandes capaces de albergar objetos muy voluminosos como pueden ser maletas de gran tamaño.
- ⊗ Estructura reforzada para soportar gran peso y el uso de muchos usuarios.
- ⊗ Posibilidad de control web y aperturas electrónicas, control de pago, etc.
- ⊗ Cerradura estandar un bombillo y dos llaves por puerta, para otro modelo de cerradura consultar las posibilidades de cada modelo.
- ⊗ Se pueden fabricar en varios colores (consulte disponibilidad), así como personalizar con vinilos o serigrafías.
- ⊗ Proyectos a medida.

| PUERTAS | REFERENCIA | ALTO | ANCHO | FONDO |
|---------|------------|------|-------|-------|
| 2       | MLT2       | 900  | 1000  | 600   |
| 6       | MLT6       | 1200 | 1200  | 600   |
| 9       | MLT9       | 1800 | 600   |       |

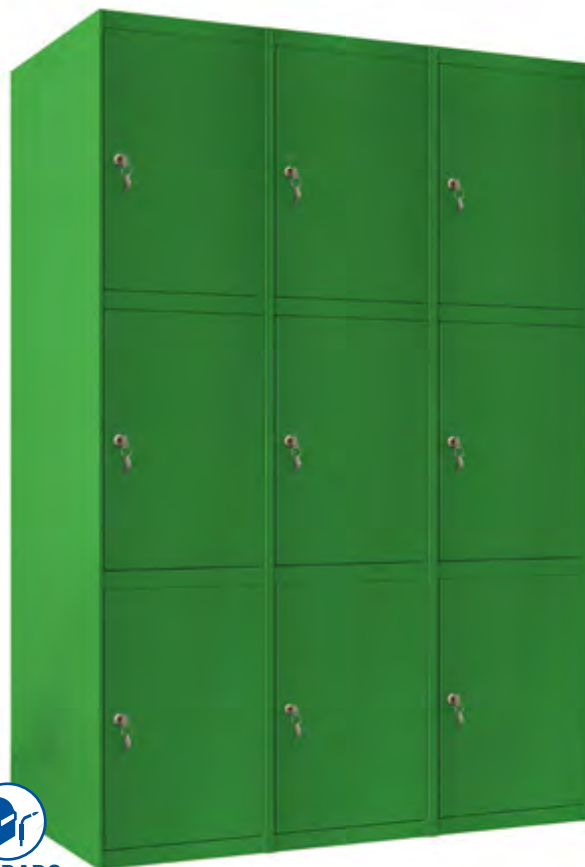

SOLDADO

MLT9



SOLDADO

MLT6



SOLDADO

MLT2

## ESPECIFICACIONES TÉCNICAS ESTANDAR:

Fabricados en acero laminado en frío de 0,8 mm de espesor, ensamblados por soldaduras de puntos adquiriendo una gran resistencia y solidez. Bandejas y puertas extra-reforzadas. Pintura epoxi poliéster secada al horno a 190°, previo desengrase con jabón, fosfatado, pasivado de Zirconio y aclarado con agua osmotizada.

# TAQUILLAS LAVANDERÍAS INDUSTRIALES



## ESPECIFICACIONES TÉCNICAS:

Fabricado en acero laminado en frío con un espesor de 0,8 mm. Pintura epoxi poliéster secado al horno a 190°. Sobre techo opcional. Color estándar gris RAL 7035 gofrado. Puerta azul RAL 5010 gofrado.

Amplia gama de taquillas para lavanderías industriales, taquillas para recogida de ropa sucia, para poco o gran volumen y taquillas para reponer la ropa limpia con diferentes configuraciones de número de puertas.

- ⊙ Proyectos a medida para usos industriales.
- ⊙ Colores personalizables.
- ⊙ Taquilla soldada. No precisa montaje. 

## LAVANDERÍAS ROPA LIMPIA

Taquillas para reposición de la ropa limpia, configurables con 4, 5, 6 y 10 puertas.

- ⊙ Visor transparente de policarbonato.
- ⊙ Marco central con cerradura para abrir todas las puertas a la vez y reponer más fácilmente.
- ⊙ Puerta y cerradura individual para cada usuario.

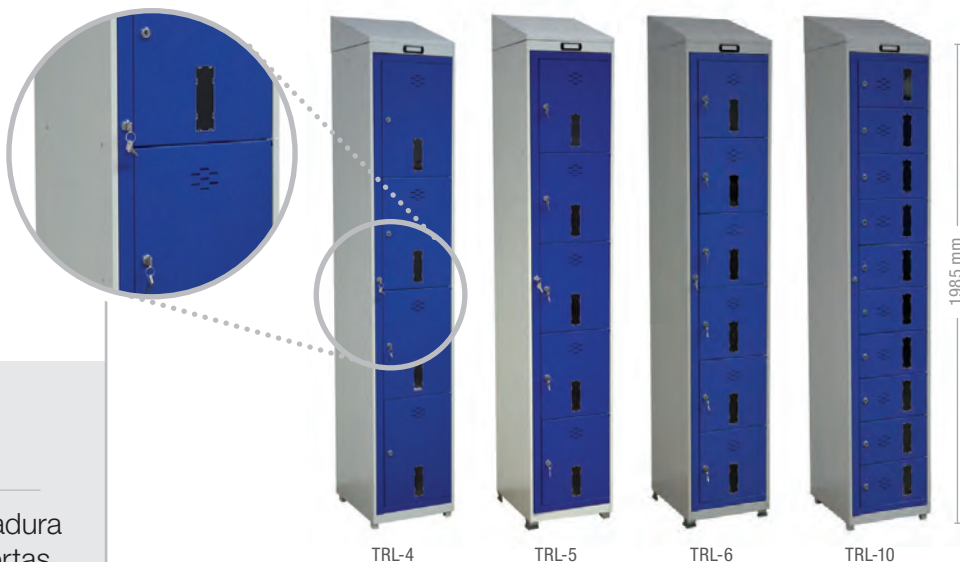

| Nº PUERTAS | REFERENCIA | ALTO* | ANCHO | FONDO |
|------------|------------|-------|-------|-------|
| 4          | TRL - 4    | 1985  | 370   | 450   |
| 5          | TRL - 5    | 1985  | 370   | 450   |
| 6          | TRL - 6    | 1985  | 370   | 450   |
| 10         | TRL - 10   | 1985  | 370   | 450   |

\*Sobre techo opcional **ST-37**      155      370      450



## LAVANDERÍAS ROPA SUCIA

Taquillas para recogida de ropa sucia, distintas capacidades.

### ⊙ Taquilla de gran capacidad:

Especialmente diseñada para que quepa un carro industrial de ropa sucia.

Se instala de forma que el carro entra y sale rodando fácilmente.

\*No incluye carro.

### ⊙ Taquilla de media carga:

Preparadas para colocar una cesta de recogida que facilite el trabajo.

Perfectas para gimnasios, vestuarios o empresas de lavandería.



**Taquilla soldada.**  
No precisa montaje.



COLORES  
PERSONALIZABLES

| Nº PUERTAS               | REFERENCIA | ALTO * | ANCHO | FONDO |
|--------------------------|------------|--------|-------|-------|
| 1                        | TLAV 900   | 1990   | 950   | 750   |
| 1                        | TLAV 4545  | 1985   | 450   | 450   |
| 1                        | TLAV 400   | 1800   | 400   | 500   |
| *Sobre techo<br>opcional | ST-45      | 155    | 450   | 450   |
|                          | ST-90      | 155    | 900   | 750   |



# TAQUILLAS Y CONSIGNAS DE SUPERMERCADOS



**ESPECIFICACIONES TÉCNICAS:** Fabricado en acero laminado en frío con un espesor de 0,8 mm. Pintura epoxi políester secado al horno a 190°. Sobre techo opcional. Color estándar gris RAL 7035 gofrado. Puerta azul RAL 5010 gofrado.

Taquillas de metacrilato con puerta transparente que permiten ver lo que hay guardado dentro de la taquilla. Este tipo de taquilla es muy utilizado en supermercados aunque también puede ser útil en otro tipo de instalaciones.

- ⊙ Proyectos a medida para usos industriales.
- ⊙ Puerta transparente o metálica.
- ⊙ Taquillas soldadas o remachadas

## TAQUILLAS DE SUPERMERCADOS

Disponibles en 2, 3, 4, 5, 6, 7, 8 y 10 puertas. Y en 300 y 400 mm. de ancho.

- ⊙ Opcional Cerradura monedero y cajetín recaudador.
- ⊙ Metacrilato de 8mm de espesor.
- ⊙ Soldadas o remachadas



| Nº PUERTAS | 2       | 3       | 4       | 5       | 6       | 7       | 8       | 10      |
|------------|---------|---------|---------|---------|---------|---------|---------|---------|
| REFERENCIA | AT2-MP  | AT3-MP  | AT4-MP  | AT5-MP  | AT6-MP  | AT7-MP  | AT8-MP  | AT10-MP |
| ALTO       | 1800    | 1800    | 1800    | 1800    | 1800    | 1800    | 1800    | 1800    |
| ANCHO      | 300/400 | 300/400 | 300/400 | 300/400 | 300/400 | 300/400 | 300/400 | 300/400 |
| FONDO      | 500     | 500     | 500     | 500     | 500     | 500     | 500     | 500     |

## CONSIGNAS DE SUPERMERCADOS

Para guardar objetos personales y con opción en puerta metálica o puerta de metacrilato para poder ver el interior.

- Modulos adaptables a las medidas de guardacarro con múltiples configuraciones para distinto número de usuarios.
- Con cerradura de monedero.

 SETROC



| Nº PUERTAS | REFERENCIA | ALTO* | ANCHO | FONDO |
|------------|------------|-------|-------|-------|
| 1          | CP300      | 400   | 300   | 400   |
| 1          | CC300      | 400   | 300   | 400   |

CP300 Cerradura moneda extraíble

CC300 Cerradura estándar

## GUARDACARROS DE SUPERMERCADOS

Soporte metálico con distintas posibilidades en número de usuarios.

- Cerradura monedero con cadena.
- Preparado para anclar al suelo consiguiendo gran robustez.
- Sirve de soporte para los módulos de consignas formando un único bloque.



| CERRADURAS | REFERENCIA | ALTO* | ANCHO | FONDO |
|------------|------------|-------|-------|-------|
| 5          | SA5        | 1100  | 900   | 400   |
| 7          | SA7        | 1100  | 1200  | 400   |
| 9          | SA9        | 1100  | 1500  | 400   |



Taquilla soldada.  
No precisa montaje.



COLORES  
PERSONALIZABLES

# ARMARIOS E.P.I. (EQUIPOS PROTECCIÓN INDIVIDUAL)



## ESPECIFICACIONES TÉCNICAS ESTANDAR:

Fabricados en acero laminado en frío de 0,6 mm de espesor, ensamblados por soldaduras de puntos adquiriendo una gran resistencia y solidez. Pintura epoxi poliéster secada al horno a 190°, previo desengrase con jabón, fosfatado y aclarado con agua osmotizada.

Visor en policarbonato transparente para ver los equipos de protección individual.

## ARMARIO EPI300

Armario pequeño de color azul y puerta amarilla de gran visibilidad para guardar los equipos de protección individual.

- ⊗ Visor en policarbonato transparente para ver los equipos de protección individual.
- ⊗ Baldas regulables en altura.
- ⊗ Cerradura de llave estándar (2 llaves).
- ⊗ Colores estandar:  
Cuerpo - Azul RAL 5010.  
Puertas - Amarillo RAL 1021.
- ⊗ Opcionalmente se pueden fabricar en otros colores, así como personalizar con vinilos o serigrafías.



| PUERTAS | REFERENCIA | ALTO | ANCHO | FONDO |
|---------|------------|------|-------|-------|
| 1       | EPI300     | 750  | 350   | 225   |

## ARMARIO EPI500

Armario mediano de color azul y puerta amarilla de gran visibilidad para guardar los equipos de protección individual.

- ⊗ Visor en policarbonato transparente para ver los equipos de protección individual.
- ⊗ Baldas regulables en altura.
- ⊗ Cerradura de llave estándar (2 llaves).
- ⊗ Colores estandar:  
Cuerpo - Azul RAL 5010.  
Puertas - Amarillo RAL 1021.
- ⊗ Opcionalmente se pueden fabricar en otros colores, así como personalizar con vinilos o serigrafías.



| PUERTAS | REFERENCIA | ALTO | ANCHO | FONDO |
|---------|------------|------|-------|-------|
| 1       | EPI500     | 750  | 500   | 225   |

## ARMARIO EPI630

Armario grande de color azul y puerta amarilla de gran visibilidad para guardar los equipos de protección individual.

- ⊗ Visor en policarbonato transparente para ver los equipos de protección individual.
- ⊗ Baldas regulables en altura.
- ⊗ Cerradura de llave estándar (2 llaves).
- ⊗ Colores estandar:  
Cuerpo - Azul RAL 5010.  
Puertas - Amarillo RAL 1021.
- ⊗ Opcionalmente se pueden fabricar en otros colores, así como personalizar con vinilos o serigrafías.



| PUERTAS | REFERENCIA | ALTO | ANCHO | FONDO |
|---------|------------|------|-------|-------|
| 1       | EPI630     | 750  | 625   | 300   |



## ARMARIO EPI2000

Armario alto de color azul y puertas amarillas de gran visibilidad para guardar los equipos de protección individual.

- ⊗ Visores de plástico transparente para ver los equipos de protección individual.
- ⊗ Baldas regulables en altura.
- ⊗ Cerradura Falleba (2 llaves).
- ⊗ Colores estándar:  
Cuerpo - Azul RAL 5010.  
Puertas - Amarillo RAL 1021.
- ⊗ Opcionalmente se pueden fabricar en otros colores, así como personalizar con vinilos o serigrafías.



| PUERTAS | REFERENCIA | ALTO | ANCHO | FONDO |
|---------|------------|------|-------|-------|
| 2       | EPI2000    | 2000 | 900   | 400   |

## ARMARIO EPI BOTELLA

Armario de color azul y puerta amarilla de gran visibilidad para guardar los equipos de protección individual.

- ⊗ Visor plástico transparente para ver los equipos de protección individual.
- ⊗ Soporte para botella de oxígeno.
- ⊗ Cerradura de llave estándar (2 llaves).
- ⊗ Colores estándar:  
Cuerpo - Azul RAL 5010.  
Puertas - Amarillo RAL 1021.
- ⊗ Opcionalmente se pueden fabricar en otros colores, así como personalizar con vinilos o serigrafías.



| PUERTAS | REFERENCIA | ALTO | ANCHO | FONDO |
|---------|------------|------|-------|-------|
| 1       | EPIBOT     | 750  | 500   | 300   |





 SETROC

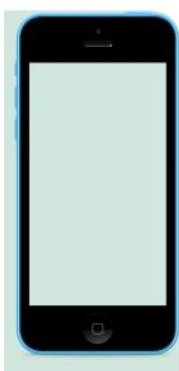

Teléfono: **616 499 758**

Web: [www.proveedoraeducativa.com](http://www.proveedoraeducativa.com)

Correo: [info@proveedoraeducativa.com](mailto:info@proveedoraeducativa.com)

# ARMARIOS EXTINTOR

## ARMARIO EXTINTOR

Armario para extintores en polvo hasta 12 kg. Fabricado en acero laminado en frío con un espesor de 0,6 mm. Pintura epoxi poliéster secada al horno a 190° previo desengrase. Ensamblados por soldaduras.

- ⊗ Visor de policarbonato plástico de fácil rotura incorporado.
- ⊗ Provisto de taladros en la parte posterior para atornillar a pared.
- ⊗ Llave estandarizada con el fin de facilitar su mantenimiento (2 llaves).
- ⊗ Colores estandar:  
Cuerpo - Rojo RAL 3002.  
Puertas - Gris RAL 7035.



| PUERTAS | REFERENCIA | ALTO | ANCHO | FONDO |
|---------|------------|------|-------|-------|
| 1       | AE12P      | 640  | 270   | 210   |

## ARMARIO EXTINTOR CO<sub>2</sub>

Armario para extintores de CO<sub>2</sub> hasta 15 kg. Fabricado en acero laminado en frío con un espesor de 0,6 mm. Pintura epoxi poliéster secada al horno a 190° previo desengrase. Ensamblados por soldaduras.

- ⊗ Visor de policarbonato plástico de fácil rotura incorporado.
- ⊗ Provisto de taladros en la parte posterior para atornillar a pared.
- ⊗ Llave estandarizada con el fin de facilitar su mantenimiento (2 llaves).
- ⊗ Colores estandar:  
Cuerpo - Rojo RAL 3002.  
Puertas - Gris RAL 7035.



| PUERTAS | REFERENCIA | ALTO | ANCHO | FONDO |
|---------|------------|------|-------|-------|
| 1       | AECO2P     | 840  | 270   | 210   |

## ARMARIO EXTINTOR INOX

Armario para extintores en polvo hasta 12 kg. Fabricados en acero inoxidable (AISI 304) de 0,6 mm de espesor, ensamblados con remaches de acero inoxidable.

- ⊙ Visor de policarbonato plástico de fácil rotura incorporado.
- ⊙ Provisto de taladros en la parte posterior para atornillar a pared.
- ⊙ Llave estandarizada con el fin de facilitar su mantenimiento (2 llaves).



| PUERTAS | REFERENCIA | ALTO | ANCHO | FONDO |
|---------|------------|------|-------|-------|
| 1       | AE12PX     | 645  | 270   | 190   |

## PAPELERAS Y ARENEROS

### ESPECIFICACIONES TÉCNICAS ESTANDAR:

Fabricados en acero laminado en frío con un espesor de 0,6 mm. Pintura epoxi poliéster secada al horno a 190° previo desengrase. Ensamblados por soldaduras. Color estandar Rojo RAL 3002.

### PAPELERA 200



| REFERENCIA | ALTO | ANCHO | FONDO |
|------------|------|-------|-------|
| PP         | 200  | 240   | 180   |

### PAPELERA 400



| REFERENCIA | ALTO | ANCHO | FONDO |
|------------|------|-------|-------|
| PG         | 400  | 240   | 180   |

### ARENERO



| REFERENCIA | ALTO | ANCHO | FONDO |
|------------|------|-------|-------|
| AP         | 400  | 200   | 200   |

# MUEBLES DE CARGA



CARROS DE CARGA



CARGA MÓVILES



TAQUILLAS DE CARGA



CARGA HERRAMIENTAS

# SMART LOCKERS

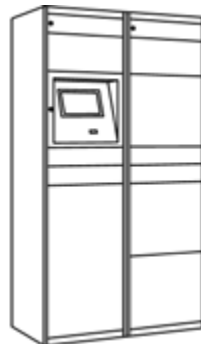

SETROGnic

proveedora  
**educativa**



Teléfono: **616 499 758**

Web: [www.proveedoraeducativa.com](http://www.proveedoraeducativa.com)

Correo: [info@proveedoraeducativa.com](mailto:info@proveedoraeducativa.com)



# CARRO CARGA PORTÁTILES / TABLETS

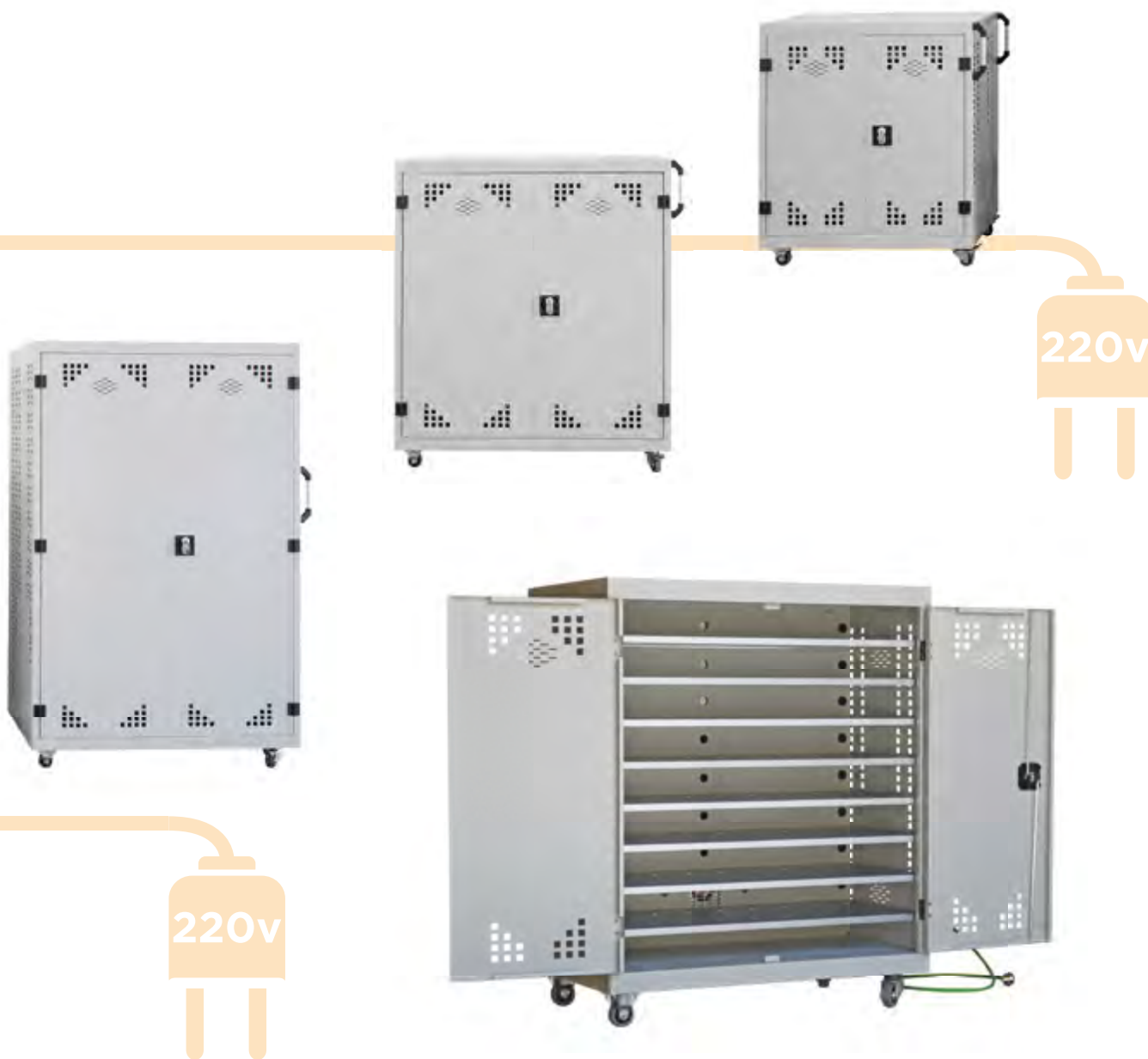

**Carros de carga con enchufes schuko**, ideales para centros de trabajo o centros educativos.

- Protegidos con un diferencial (40A), un magneto-termico (2x40x30) y multiples tomas de tierra.
- Carga secuencial automatizada controlada por un automata y contactores (20A).
- Toma de corriente schuko para uso de una toma de corriente convencional.
- Ventilación forzada para evitar sobrecalentamientos.
- Regletas de conexión schuko con interruptores luminosos para indicar la situación de la carga.
- Posibilidad de programación on-line desde nuestro departamento técnico ó mediante una tarjeta micro SD.
- Capacidades de 30 hasta 60 puestos de carga.
- Ruedas con freno y asas para facilitar su transporte.
- Bandejas regulables en altura, cierres con cerraduras falleba de 2 puntos (2 llaves).

Fabricados en acero laminado en frío de 1,0 mm de espesor, ensamblados por soldaduras de puntos adquiriendo una gran resistencia y solidez. Pintura epoxi poliéster secada al horno a 190°, previo desengrase con jabón, fosfatado y aclarado con agua osmotizada.

Color estandar GRIS RAL 7035, también se pueden fabricar en otros colores o personalizar con vinilos o serigrafías.

# DIMENSIONES

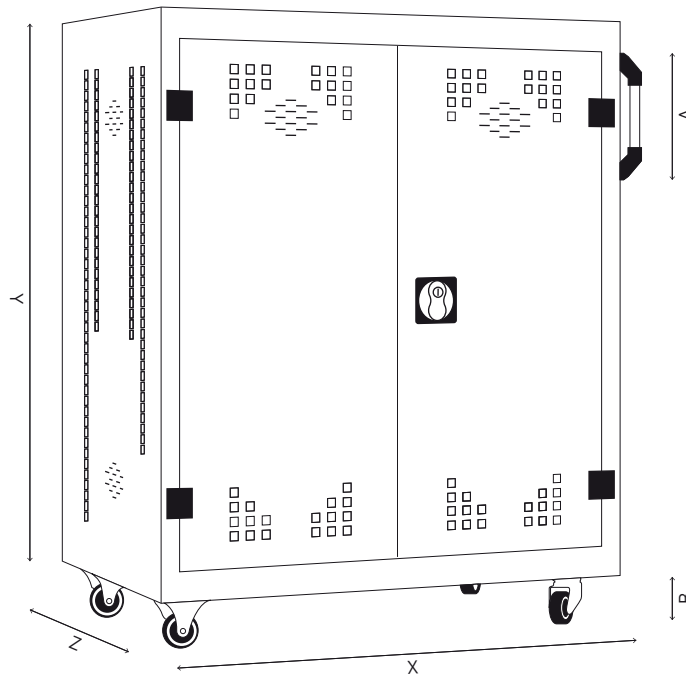

| PUESTOS DE CARGA | REFERENCIA | ALTO (Y) | ANCHO (X) | FONDO (Z) | ASA (A) | RUEDAS (B) |
|------------------|------------|----------|-----------|-----------|---------|------------|
| 30               | MP1530     | 1000     | 900       | 550       | 230     | 90         |
| 40               | MP3040     | 1150     | 1150      | 550       | 230     | 90         |
| 60               | MP4060     | 1650     | 1150      | 550       | 230     | 90         |

## CICLOS DE CARGA

La carga comienza cuando el sistema esta conectado a la red electrica y los interruptores de protecci3n estan activados.

Los ciclos de carga siempre comienzan por el primer circuito, quedando el resto inactivos. Transcurridas las horas programadas se desactivara el primer circuito y se activara el siguiente circuito volviendo a repetir el mismo proceso hasta completar la totalidad de circuitos. Al finalizar el mueble pasa a un estado de reposo hasta una nueva reconexi3n.

En caso de un apagado accidental en mitad de cualquier ciclo, el carro retoma la carga donde se produjo la parada cuando se conectede nuevo a la red electrica.

### EJEMPLO DE CARGA MODELO MP1530

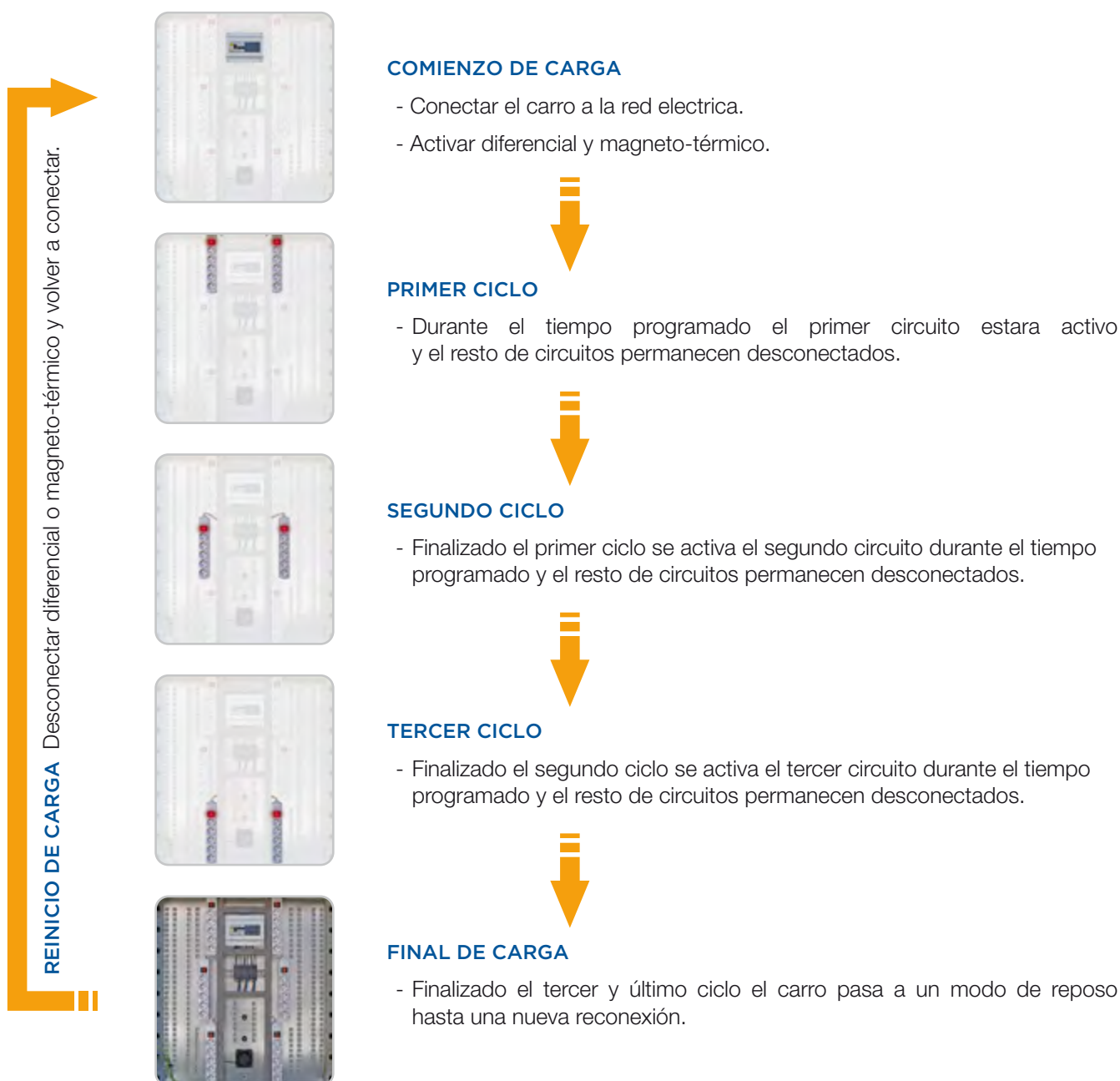

# EQUIPAMIENTO

BISAGRAS 180°

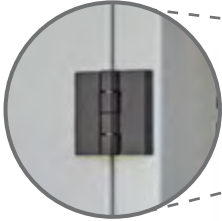

ASAS TRANSPORTE

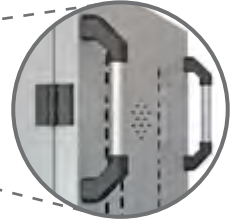

RUEDAS GIRATORIAS



PRENSA ESTOPAS

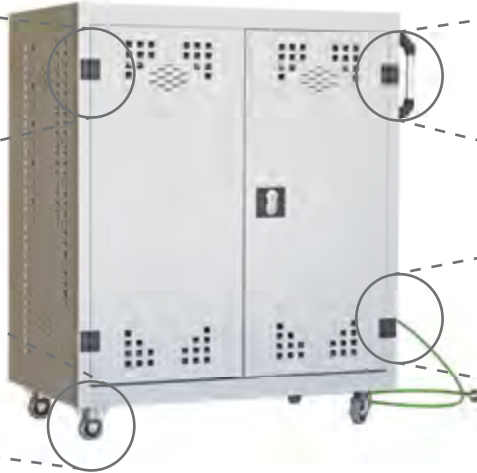

BALDAS REGULABLES

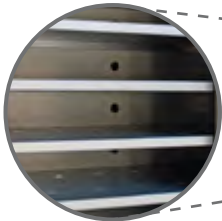

CERRADURA FALLEBA

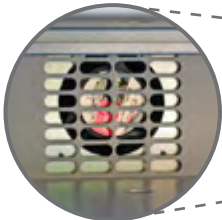

VENTILACIÓN FORZADA



ENCHUFE SCHUKO



CONTACTORES MANIOBRA

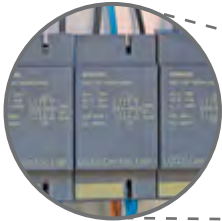

PROGRAMADOR CICLOS

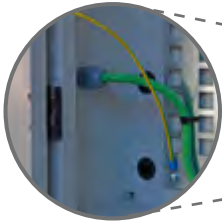

TOMA DE TIERRA

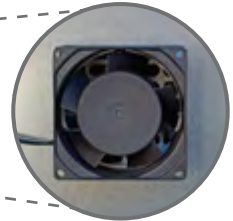

VENTILACIÓN FORZADA

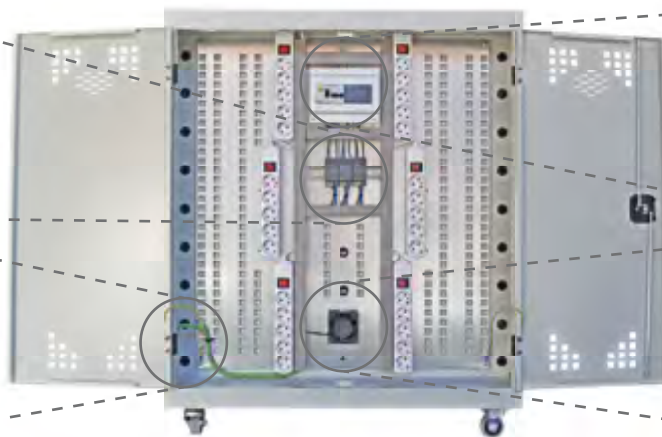

# TAQUILLAS **GUARDA MÓVILES** y OBJETOS PERSONALES



Gracias a su reducidas dimensiones y su gran número de puertas son **ideales para guardar** objetos personales como pueden ser **dispositivos móviles**, llaves, monedas, carteras ó documentación de una forma muy economica, modelos desde **2 a 12 puertas** por mueble.



# DIMENSIONES

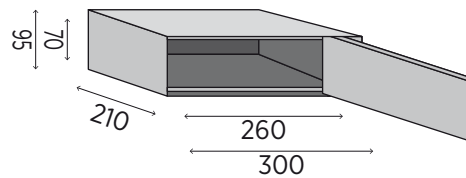
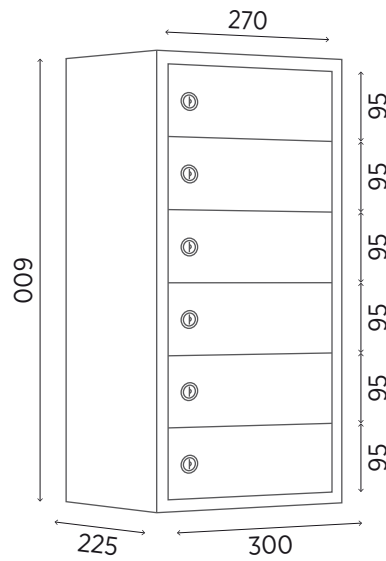
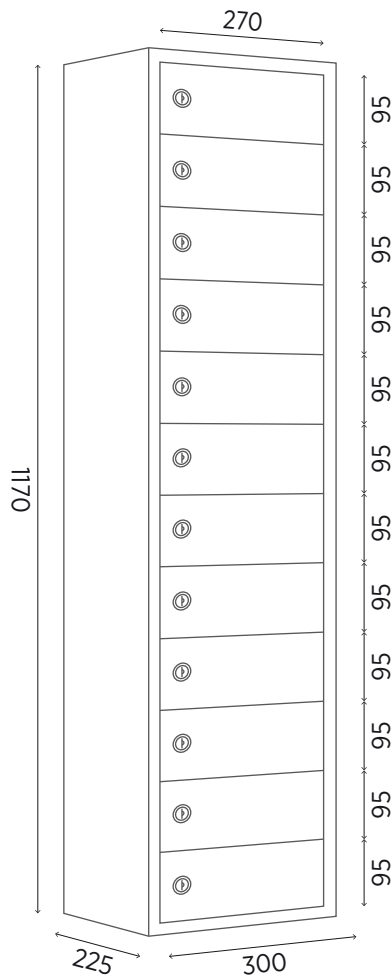

Espacio interior  
300 ancho x 95 alto x 210 fondo

Paso de puerta  
260 ancho x 70 alto

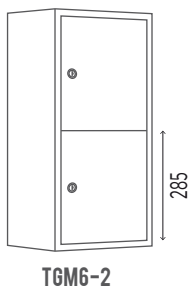

TGM6-2

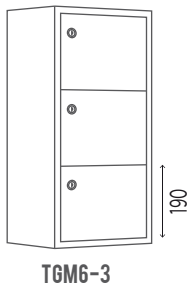

TGM6-3

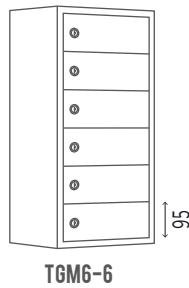

TGM6-6

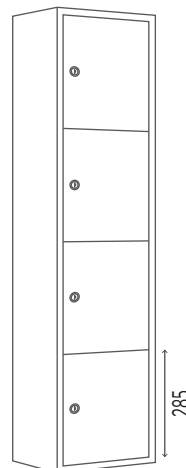

TGM12-4

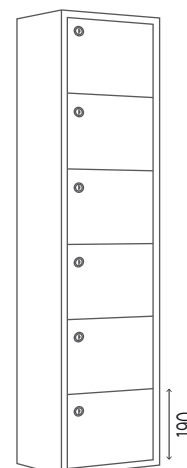

TGM12-6

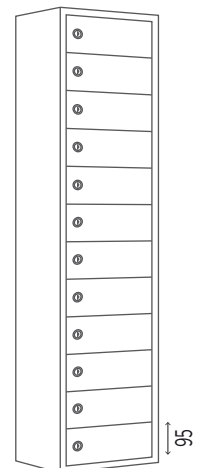

TGM12-12

| REFERENCIA | ALTO | ANCHO | FONDO | PUERTAS |
|------------|------|-------|-------|---------|
| TGM6-2     | 600  | 300   | 225   | 2       |
| TGM6-3     | 600  | 300   | 225   | 3       |
| TGM6-6     | 600  | 300   | 225   | 6       |

| REFERENCIA | ALTO | ANCHO | FONDO | PUERTAS |
|------------|------|-------|-------|---------|
| TGM12-4    | 1170 | 300   | 225   | 4       |
| TGM12-6    | 1170 | 300   | 225   | 6       |
| TGM12-12   | 1170 | 300   | 225   | 12      |

## ESPECIFICACIONES



PUERTA CIEGA



PUERTA PERFORADA



PUERTA DOBLE



CERRADURAS MECÁNICAS



CERRADURAS ELECTRÓNICAS

### Puertas opcionales.

- Puertas con perforaciones para poder visualizar si esta el espacio ocupado.
- Puertas dobles reforzadas.
- Puertas metacrilato.

### Cerraduras.

- Un bombillo estandar con dos llaves por puerta.
- Para otro modelo de cerradura consultar posibilidades.

**Cuerpo y puertas fabricadas con Acero laminado** en frío de 0,6 mm, pintadas en epoxi poliéster secado al horno a 190°, previo desengrase con jabón, fosfatado y aclarado con agua osmotizada **o en Chapa prelacada** de 0,6 mm, prelacada a una cara e imprimada en la parte posterior.

Ensambladas en fabrica con remaches de aluminio tipo "pop" formando un conjunto de alta calidad muy resistente con una bisagra común anti-vandálica compuesta por una varilla longitudinal en acero cromado.

proveedora  
**educativa**

SETROG<sup>nic</sup>

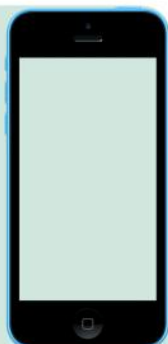

Teléfono: **616 499 758**

Web: [www.proveedoraeducativa.com](http://www.proveedoraeducativa.com)

Correo: [info@proveedoraeducativa.com](mailto:info@proveedoraeducativa.com)

# TAQUILLAS CARGA MÓVILES / TABLETS



**Taquillas de carga para dispositivos móviles**, posibilidad de configurar **de 2 a 12 puertas** por mueble, cada casillero cuenta con 4 conectores para cargar cualquier dispositivo del mercado.

Perfecto para poner **publicidad** tanto con **vinilo ó serigrafiado**, como en un monitor encastrado y **reproducir videos** promocionales mientras el usuario carga su dispositivo.

**Opcional:** Sobre techo con luz, peana o soporte pared.

## COLORES DISPONIBLES



Blanco brillo - RAL 9016.



Gris mate - RAL 7015.

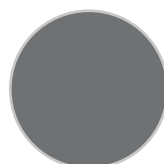

Opcionalmente se pueden fabricar en otros colores así como personalizar con vinilos o serigrafías.

### ESPECIFICACIONES TÉCNICAS ESTANDAR:

Fabricados en acero laminado en frío de 0,6 mm de espesor, ensamblados por soldaduras de puntos adquiriendo una gran resistencia y solidez. Pintura epoxi poliéster secada al horno a 190°, previo desengrase con jabón, fosfatado y aclarado con agua osmotizada.



# DIMENSIONES

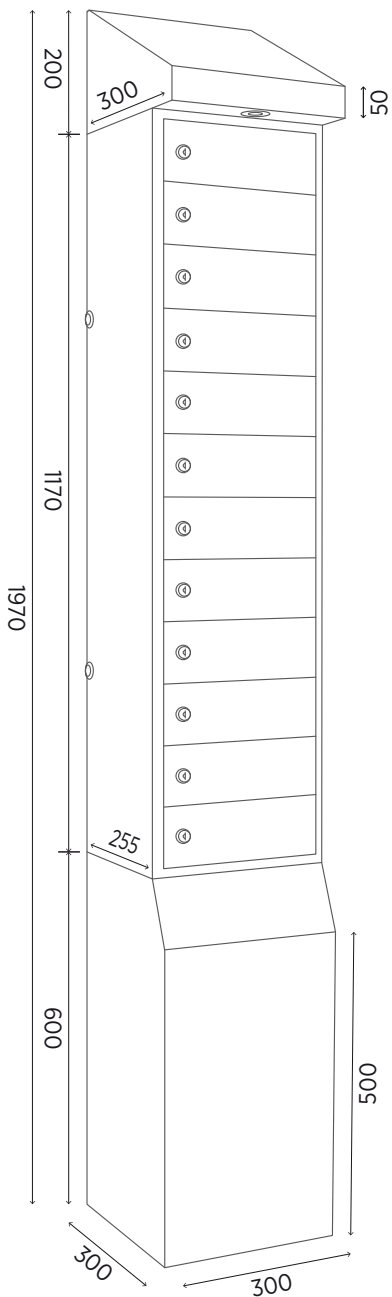

CA1230-12

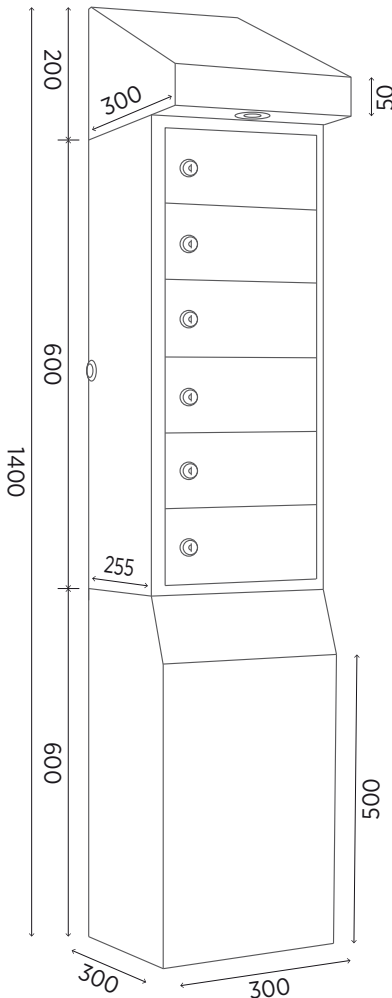

CA630-6

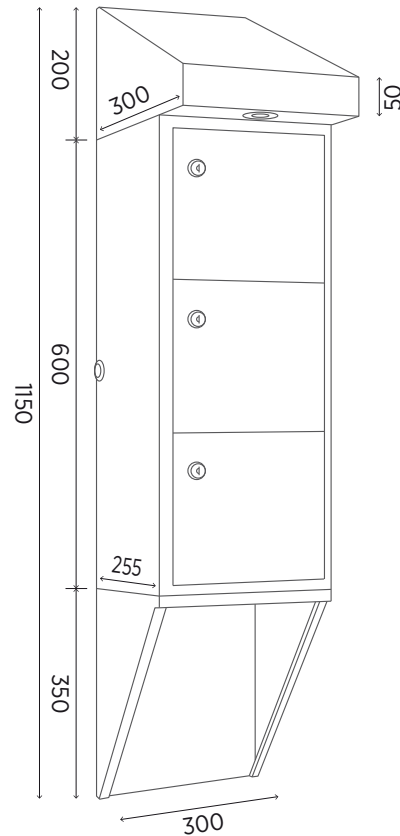

CA630-3

| REFERENCIA | PUERTAS | TAQUILLA |       |       | PEANA |       |       | SOBRE TECHO |       |       | SOPORTE PARED |       |       | SOBRE TECHO LCD |       |       |
|------------|---------|----------|-------|-------|-------|-------|-------|-------------|-------|-------|---------------|-------|-------|-----------------|-------|-------|
|            |         | ALTO     | ANCHO | FONDO | ALTO  | ANCHO | FONDO | ALTO        | ANCHO | FONDO | ALTO          | ANCHO | FONDO | ALTO            | ANCHO | FONDO |
| CA1230-12  | 12      | 1170     | 300   | 255   | 600   | 300   | 300   | 200         | 300   | 300   | 350           | 300   | 255   | 360             | 300   | 300   |
| CA1230-6   | 6       | 1170     | 300   | 255   | 600   | 300   | 300   | 200         | 300   | 300   | 350           | 300   | 255   | 360             | 300   | 300   |
| CA1230-4   | 4       | 1170     | 300   | 255   | 600   | 300   | 300   | 200         | 300   | 300   | 350           | 300   | 255   | 360             | 300   | 300   |
| CA630-6    | 6       | 600      | 300   | 255   | 600   | 300   | 300   | 200         | 300   | 300   | 350           | 300   | 255   | 360             | 300   | 300   |
| CA630-3    | 3       | 600      | 300   | 255   | 600   | 300   | 300   | 200         | 300   | 300   | 350           | 300   | 255   | 360             | 300   | 300   |
| CA630-2    | 2       | 600      | 300   | 255   | 600   | 300   | 300   | 200         | 300   | 300   | 350           | 300   | 255   | 360             | 300   | 300   |

# MODELOS ESTANDAR

## CA1230



CA1230-12



CA1230-6



CA1230-4

## CA630



CA630-6



CA630-3



CA630-2



## ACESSORIOS / COMPLEMENTOS



**INCLUIDO**

### CABLES DE CARGA:

Cuatro conexiones incluidas en cada puerta capaces de cargar cualquier dispositivo móvil del mercado.



**OPCIONAL**

### PERSONALIZACIÓN:

Posibilidad de personalización con vinilos o serigrafías para su uso como totem publicitario.



**OPCIONAL**

### CERRADURAS:

Amplia gama de cerraduras mecánicas y electrónicas, consultar las posibilidades de cada modelo.



**OPCIONAL**

### SOBRE TECHO:

Evita la colocación de objetos encima de la taquilla y ofrece una amplia superficie para publicidad.



**OPCIONAL**

### SOBRE TECHO LED:

Equipado con un discreto foco downlight, LED de 1,2W (350mA) en color aluminio.



**OPCIONAL**

### SOBRE TECHO LCD:

Para ubicar un monitor o pantalla multimedia y así ampliar todas sus posibilidades publicitarias.



**OPCIONALES**

### PEANA / SOPORTE PARED:

Eleva la taquilla haciendo más fácil su uso, la peana ofrece una amplia superficie para publicidad.



**SIN REFORZAR**



**REFORZADAS**

**OPCIONAL**

### PUERTAS REFORZADAS:

Puertas dobles reforzadas mejoran la consistencia y la estética del mueble ocultando la cerradura.



**OPCIONAL**

### PUERTAS METACRILATO:

Fabricadas con metacrilato de 0,8 están disponibles para todos los modelos de carga móviles.

proveedora  
**educativa**

SETROG<sup>nic</sup>



Teléfono: **616 499 758**

Web: [www.proveedoraeducativa.com](http://www.proveedoraeducativa.com)

Correo: [info@proveedoraeducativa.com](mailto:info@proveedoraeducativa.com)

# TAQUILLAS CARGA MÓVILES / TABLETS

## CONTROL ELECTRÓNICO



**Taquillas de carga para dispositivos móviles con gestión y control electrónico, modelos de 4 y 8 puertas**, cada casillero cuenta con 4 conectores para cargar cualquier dispositivo del mercado.

Uso muy fácil e intuitivo gracias a su pantalla táctil de 7 pulgadas.

Perfecto para poner **publicidad** tanto con **vinilos ó serigrafías**.

**Opcional:** Lector 2D (QR/Barcodes), sobre techo, peana o soporte pared.



## COLORES DISPONIBLES



Blanco brillo



RAL 9016.



Gris mate

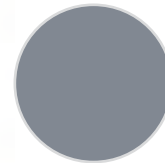

RAL 7015.

Opcionalmente se pueden fabricar en otros colores así como personalizar con vinilos o serigrafías.

## ESPECIFICACIONES

### ESPECIFICACIONES TÉCNICAS ESTANDAR:

Fabricados en acero laminado en frío de 0,6 mm de espesor, ensamblados por soldaduras de puntos y remaches de aluminio tipo "pop" adquiriendo una gran resistencia y solidez. . Pintura epoxi poliéster secada al horno a 190°, previo desengrase con jabón, fosfatado, pasivado de Zirconio y aclarado con agua osmotizada. Puertas dobles reforzadas, sistema de apertura manual de puertas en caso de emergencia ya sea por falta de suministro eléctrico o fallo de hardware. Sistema de retención de puertas. Cerraduras electrónicas ocultas para mejorar la seguridad.

### SOFTWARE ESTANDAR:

- Paso 1** - Seleccionamos en pantalla home acción a realizar (cargar móvil o recoger móvil).
- Paso 2** - Elegimos puerta en esquema de pantalla.
- Paso 3** - Introducimos nuestra contraseña numérica de cuatro dígitos.  
(Para la carga se solicitara volver a introducir la misma contraseña para su confirmación).
- Paso 4** - El sistema abre la puerta seleccionada automáticamente.
- Paso 5** - Conectamos nuestro dispositivo móvil en su conector compatible.
- Paso 6** - Cerrar puerta (atención, el sistema no cierra la puerta automáticamente).
- Paso 7** - El sistema vuelve a la pantalla home automáticamente.

Opcionalmente se puede realizar adaptaciones del software o integraciones con software del cliente

# DIMENSIONES

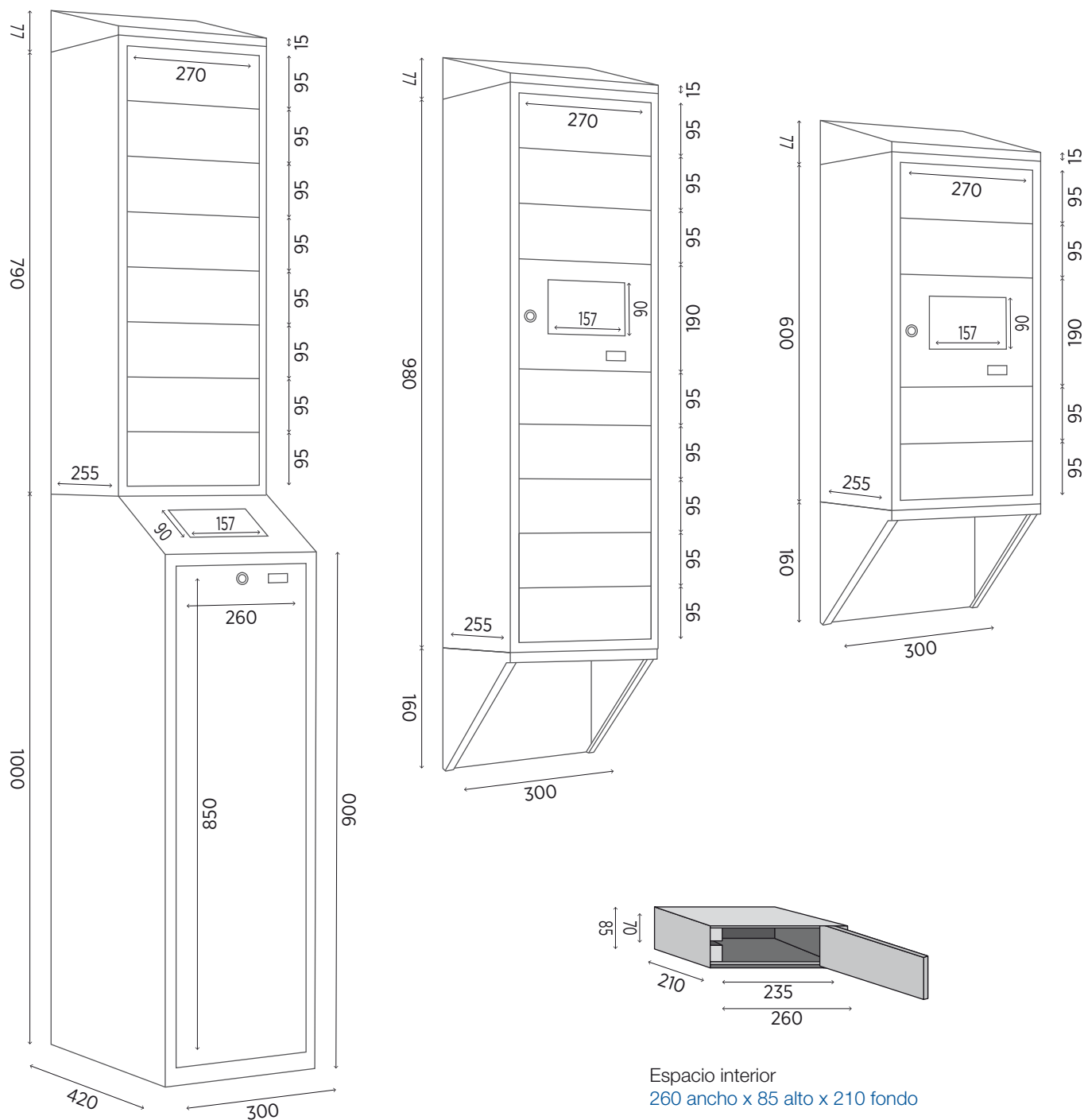

Espacio interior  
260 ancho x 85 alto x 210 fondo

Paso de puerta  
235 ancho x 70 alto

| REFERENCIA | PUERTAS | TAQUILLA |       |       | PEANA |       |       | SOBRE TECHO |       |       | SOPORTE PARED |       |       | PANTALLA TACTIL |       |    |
|------------|---------|----------|-------|-------|-------|-------|-------|-------------|-------|-------|---------------|-------|-------|-----------------|-------|----|
|            |         | ALTO     | ANCHO | FONDO | ALTO  | ANCHO | FONDO | ALTO        | ANCHO | FONDO | ALTO          | ANCHO | FONDO | ALTO            | ANCHO |    |
| CMP4       | 4       | 600      | 300   | 255   | -     | -     | -     | 77          | 300   | 255   | 160           | 300   | 255   | 90              | 157   | 7" |
| CMP8       | 8       | 790      | 300   | 255   | -     | -     | -     | 77          | 300   | 255   | 160           | 300   | 255   | 90              | 157   | 7" |
| CMP10      | 8       | 980      | 300   | 255   | 1000  | 300   | 420   | 77          | 300   | 255   | -             | -     | -     | 90              | 157   | 7" |

## ACCESORIOS / COMPLEMENTOS



**INCLUIDOS**

**CABLES DE CARGA:**

Cuatro conexiones incluidas en cada puerta capaces de cargar cualquier dispositivo móvil del mercado.



**INCLUIDA**

**PANTALLA TACTIL:**

Equipadas con pantallas táctiles de siete pulgadas con sistema capacitivo para un uso fácil.



**INCLUIDA**

**CERRADURA DE SEGURIDAD:**

Cerradura de alta seguridad con dos llaves en compartimento de hardware.

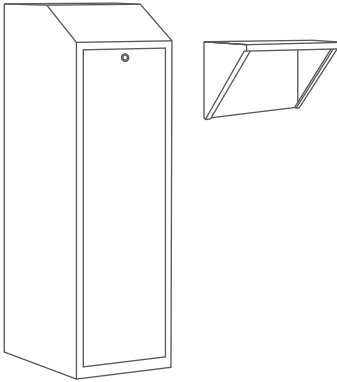

**OPCIONAL**

**PEANA / SOPORTE PARED:**

Eleva la taquilla haciendo más fácil su uso, la peana ofrece una amplia superficie para publicidad.



**OPCIONAL**

**LECTOR 2D:**

Lector de alta calidad compatible con la amplia mayoría de los códigos QR o códigos de barras del mercado.



**OPCIONAL**

**SOBRE TECHO:**

Evita la colocación de objetos encima de la taquilla y ofrece una amplia superficie para publicidad.



# TAQUILLAS DE CARGA 220V / USB



**SCHUKO 220v**



**USB**



**SCHUKO 220v + USB**

**Taquillas de carga con enchufes schuko o conectores USB**, disponibles modelos de 10 ó 20 puertas. Cada casillero cuenta con un **enchufe schuko, conectores USB o enchufes schuko y conectores USB**. Para cargar cualquier dispositivo del mercado, tiene espacio suficiente para cargar un portatil de gran tamaño y a la vez guardar documentos, apuntes o libros.

## DIMENSIONES Y CARACTERISTICAS

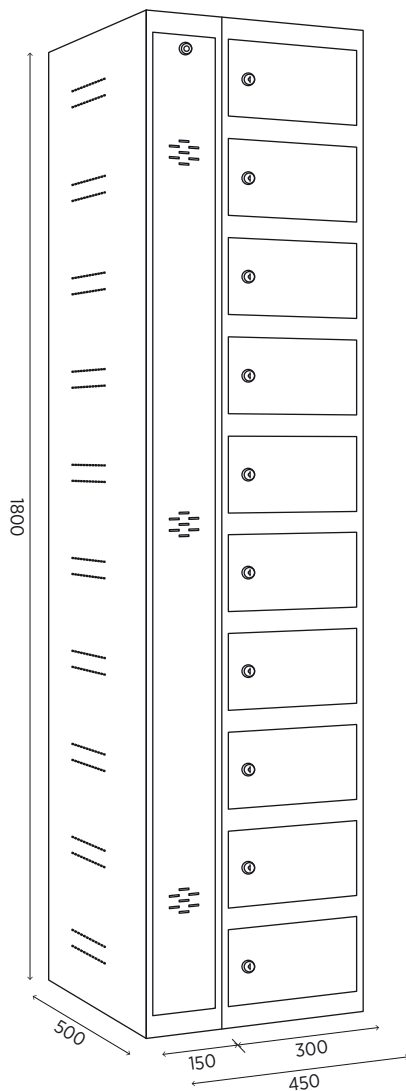

SCH10 30-1    USB10 30-1    SCH10USB 30-1

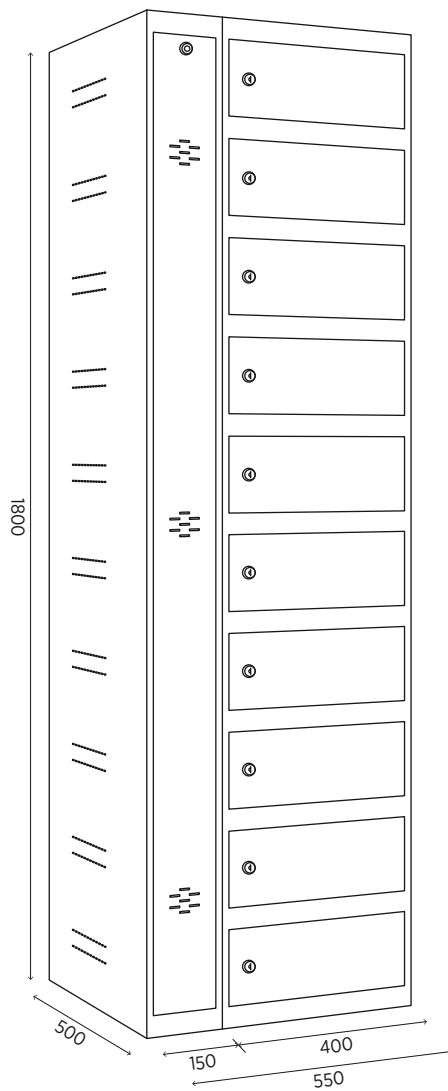

SCH10 40-1    USB10 40-1    SCH10USB 40-1

| REFERENCIA    | ALTO | ANCHO | FONDO | TIPO DE CARGA            |
|---------------|------|-------|-------|--------------------------|
| SCH10 30-1    | 1800 | 450   | 500   | ENCHUFE SCHUKO 220v      |
| USB10 30-1    | 1800 | 450   | 500   | USB                      |
| SCH10USB 30-1 | 1800 | 450   | 500   | ENCHUFE SCHUKO 220v+ USB |
| SCH10 40-1    | 1800 | 550   | 500   | ENCHUFE SCHUKO 220v      |
| USB10 40-1    | 1800 | 550   | 500   | USB                      |
| SCH10USB 40-1 | 1800 | 550   | 500   | ENCHUFE SCHUKO 220v+ USB |

### ESPECIFICACIONES TÉCNICAS ESTANDAR:

Fabricados en acero laminado en frío de 0,6 mm de espesor, ensamblados por soldaduras de puntos adquiriendo una gran resistencia y solidez. Pintura epoxi poliéster secada al horno a 190°, previo desengrase con jabón, fosfatado, pasivado de Zirconio y aclarado con agua osmotizada.

Todos los modelos incluyen un compartimento de 15 centímetros cerrado con llave de seguridad, en cuyo interior se aloja la instalación eléctrica, la cual esta protegida por un magneto térmico de 16 amperios situado dentro del cuadro eléctrico.





SCH10 30-2    USB10 30-2    SCH10USB 30-2



SCH10 40-2    USB10 40-2    SCH10USB 40-2

| REFERENCIA    | ALTO | ANCHO | FONDO | TIPO DE CARGA            |
|---------------|------|-------|-------|--------------------------|
| SCH10 30-2    | 1800 | 750   | 500   | ENCHUFE SCHUKO 220v      |
| USB10 30-2    | 1800 | 750   | 500   | USB                      |
| SCH10USB 30-2 | 1800 | 750   | 500   | ENCHUFE SCHUKO 220v+ USB |
| SCH10 40-2    | 1800 | 950   | 500   | ENCHUFE SCHUKO 220v      |
| USB10 40-2    | 1800 | 950   | 500   | USB                      |
| SCH10USB 40-2 | 1800 | 950   | 500   | ENCHUFE SCHUKO 220v+ USB |

Se entrega con cerradura de llave estándar (2 llaves), para otro tipo de cerradura no estandar se recomienda consultar las posibilidades de cada modelo.

Colores estandar:

Puertas - Azul RAL 5010.

Cuerpo - Gris RAL 7035.

Opcionalmente se pueden fabricar en otros colores así como personalizar con vinilos o serigrafías.

# MODELOS ESTANDAR

- SCH10 30-1**
- SCH10 40-1**
- USB10 30-1**
- USB10 40-1**
- SCH10USB 30-1**
- SCH10USB 40-1**

**PASO DE PUERTA**

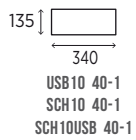
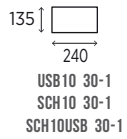

SCHUKO 220v



USB

- SCH10 30-2**
- SCH10 40-2**
- USB10 30-2**
- USB10 40-2**
- SCH10USB 30-2**
- SCH10USB 40-2**

**PASO DE PUERTA**

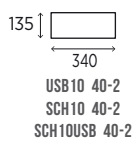
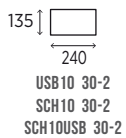

SCHUKO 220v + USB



# ARMARIOS CARGA HERRAMIENTAS



**Taquillas de carga para herramientas**, posibilidad de configurar de **3, 4 y 5 puertas** por mueble. Cada casillero cuenta con un **enchufe schuko** para cargar las baterías y espacio suficiente para guardar con seguridad las herramientas.

## DIMENSIONES Y CARACTERISTICAS



| REFERENCIA | ALTO | ANCHO | FONDO | PUERTAS |
|------------|------|-------|-------|---------|
| CH3 30-1   | 1800 | 450   | 500   | 3       |
| CH4 30-1   | 1800 | 450   | 500   | 4       |
| CH5 30-1   | 1800 | 450   | 500   | 5       |
| CH3 40-1   | 1800 | 550   | 500   | 3       |
| CH4 40-1   | 1800 | 550   | 500   | 4       |
| CH5 40-1   | 1800 | 550   | 500   | 5       |

### ESPECIFICACIONES TÉCNICAS ESTANDAR:

Fabricados en acero laminado en frío de 0,6 mm de espesor, ensamblados por soldaduras de puntos adquiriendo una gran resistencia y solidez. Pintura epoxi poliéster secada al horno a 190°, previo desengrase con jabón, fosfatado y aclarado con agua osmotizada.

Todos los modelos incluyen un compartimento de 15 centímetros cerrado con llave de seguridad, en cuyo interior se aloja la instalación eléctrica, la cual esta compuesta por un magneto térmico de 16 amperios situado dentro del cuadro eléctrico y una base de enchufe tipo schuko en cada casillero.

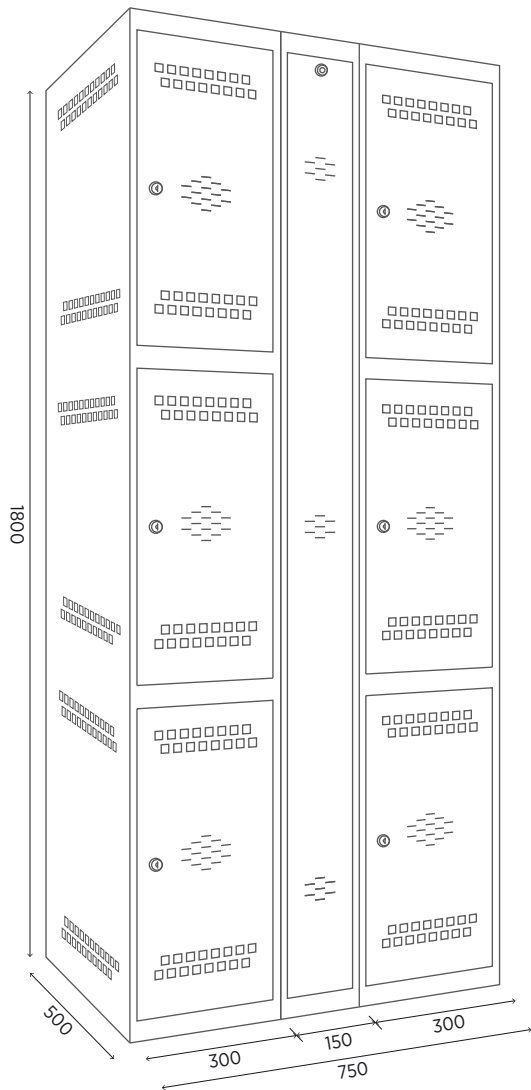

CH3 30-2



CH3 40-2

| REFERENCIA | ALTO | ANCHO | FONDO | PUERTAS |
|------------|------|-------|-------|---------|
| CH3 30-2   | 1800 | 750   | 500   | 6       |
| CH4 30-2   | 1800 | 750   | 500   | 8       |
| CH5 30-2   | 1800 | 750   | 500   | 10      |
| CH3 40-2   | 1800 | 950   | 500   | 6       |
| CH4 40-2   | 1800 | 950   | 500   | 8       |
| CH5 40-2   | 1800 | 950   | 500   | 10      |

Se entrega con cerradura de llave estándar (2 llaves), para otro tipo de cerradura no estandar se recomienda consultar las posibilidades de cada modelo.

Colores estandar:

Cuerpo - Azul RAL 5010.

Puertas - Gris RAL 7035.

Opcionalmente se pueden fabricar en otros colores así como personalizar con vinilos o serigrafías.



# MODELOS ESTANDAR

PASO DE PUERTA

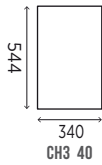
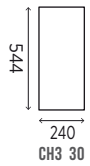

CH3 30-1  
CH3 40-1



CH3 30-2  
CH3 40-2

**CH3 30**  
**CH3 40**

PASO DE PUERTA

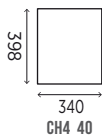
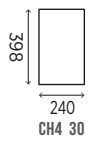

CH4 30-1  
CH4 40-1



CH4 30-2  
CH4 40-2

**CH4 30**  
**CH4 40**

PASO DE PUERTA

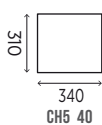
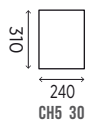

CH5 30-1  
CH5 40-1



CH5 30-2  
CH5 40-2

**CH5 30**  
**CH5 40**

# CONSIGNAS INTELIGENTES / SMARTLOCKERS

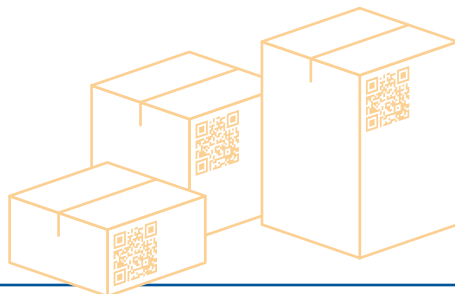

Consignas inteligentes con software y hardware adaptado a multitud de utilidades: puntos de entrega 24H, puntos Click & Collect, empresas con necesidades como guardar piezas críticas, equipos de protección individual, guardamaletas, carga y control de dispositivos, etc...



## CARACTERÍSTICAS - SERIE 300

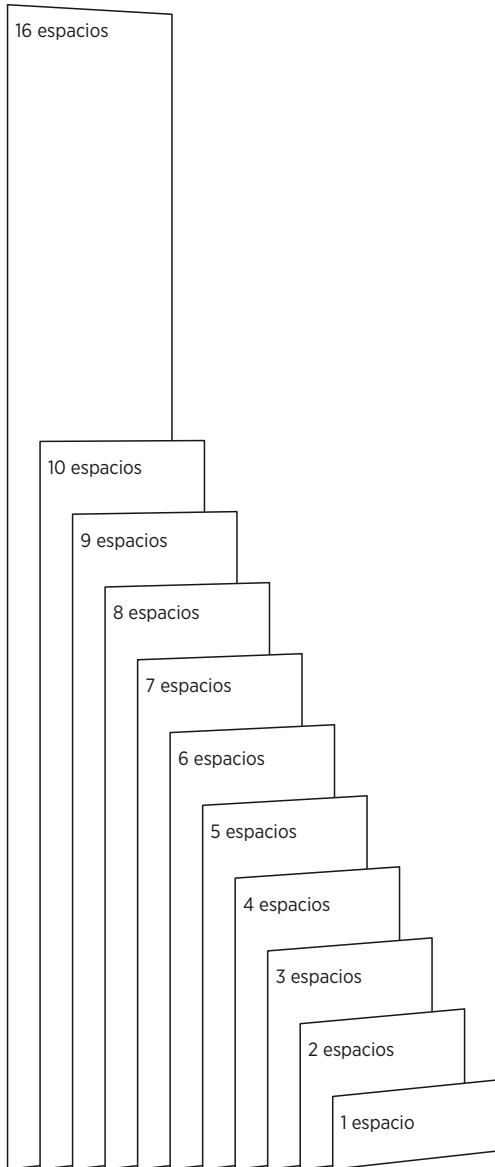

**TAMAÑOS DE PUERTAS SERIE 300**

| ESPACIOS USADOS | ALTO | ANCHO | GROSOR |
|-----------------|------|-------|--------|
| 16              | 1713 | 256   | 16     |
| 10              | 1068 | 256   | 16     |
| 9               | 960  | 256   | 16     |
| 8               | 853  | 256   | 16     |
| 7               | 745  | 256   | 16     |
| 6               | 638  | 256   | 16     |
| 5               | 530  | 256   | 16     |
| 4               | 423  | 256   | 16     |
| 3               | 315  | 256   | 16     |
| 2               | 208  | 256   | 16     |
| 1               | 102  | 256   | 16     |

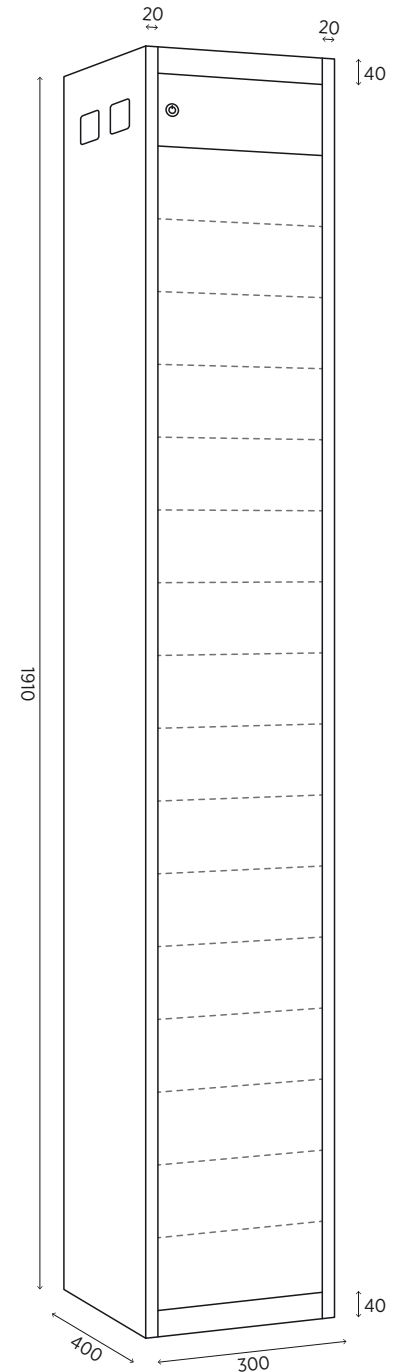

**100% MODULARES EN COLUMNAS Y PUERTAS, amplia gama de colores y altamente personalizables.**

Fabricadas en acero galvanizado con espesor de 1 milímetro, ensamblado por remaches de aluminio tipo “pop” adquiriendo una gran resistencia y solidez. Pintura epoxi poliéster secada al horno a 190°, previo desengrase con jabón, fosfatado, pasivado de Zirconio y aclarado con agua osmotizada. Puertas dobles reforzadas, sistema de apertura manual de puertas en caso de emergencia ya sea por falta de suministro eléctrico o fallo de hardware.

Cada columna dispone 16 espacios útiles pudiendo hacer combinaciones con puertas de distintos tamaños hasta completar la totalidad de los espacios de cada módulo. La disposición de puertas y columnas es configurable por el cliente según sean sus necesidades.

Todas columnas disponen de un pequeño compartimento superior, en cuyo interior se aloja todo el cableado/conexionado de todas las puertas/módulos, su uso esta destinado exclusivamente para labores de instalación o mantenimiento e incluye una cerradura de seguridad con 2 llaves. La puerta que contiene el hardware de acceso y control se puede realizar en cualquiera tamaño.

## CARACTERÍSTICAS - SERIE 400

TAMAÑOS DE PUERTAS SERIE 400

| ESPACIOS USADOS | ALTO | ANCHO | GROSOR |
|-----------------|------|-------|--------|
| 16              | 1713 | 356   | 16     |
| 10              | 1068 | 356   | 16     |
| 9               | 960  | 356   | 16     |
| 8               | 853  | 356   | 16     |
| 7               | 745  | 356   | 16     |
| 6               | 638  | 356   | 16     |
| 5               | 530  | 356   | 16     |
| 4               | 423  | 356   | 16     |
| 3               | 315  | 356   | 16     |
| 2               | 208  | 356   | 16     |
| 1               | 102  | 356   | 16     |

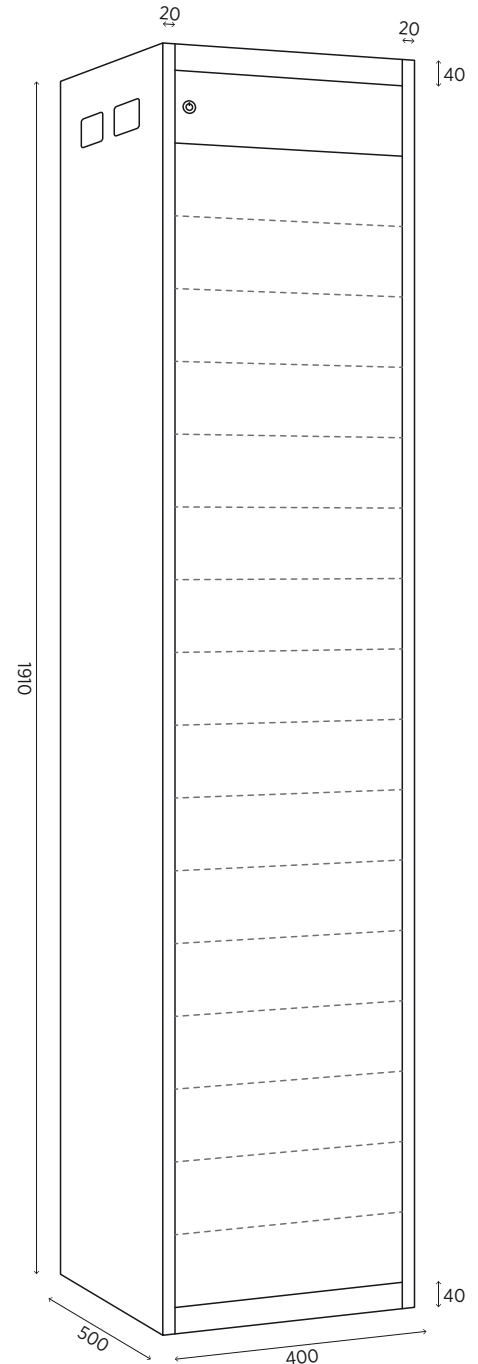
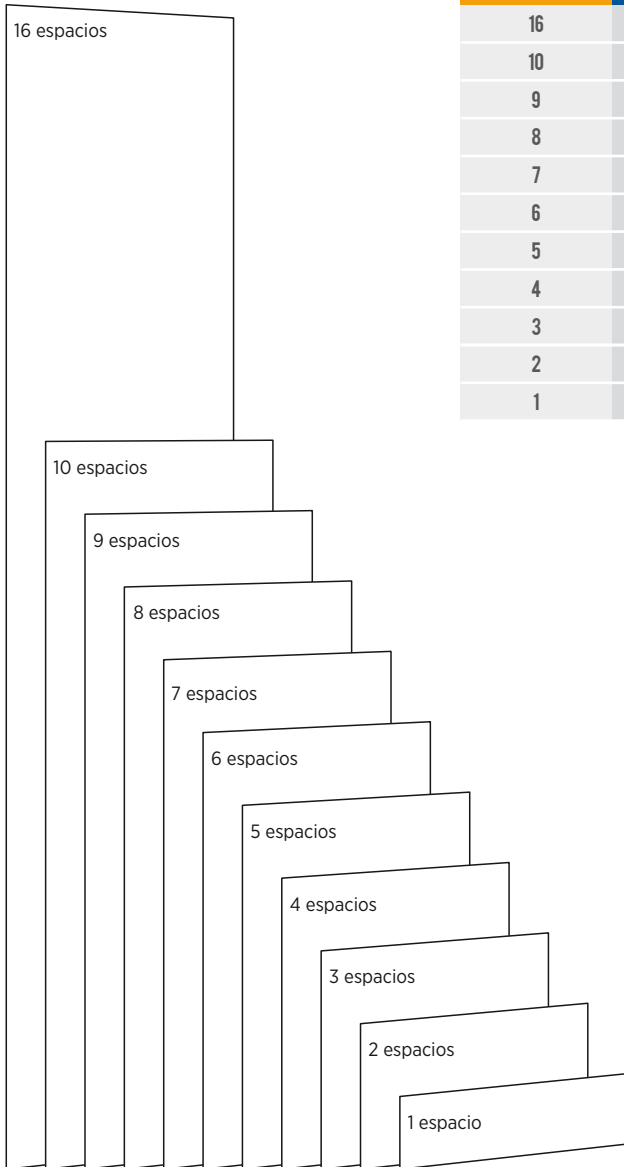

**100% MODULARES EN COLUMNAS Y PUERTAS, amplia gama de colores y altamente personalizables.**

Fabricadas en acero galvanizado con espesor de 1 milímetro, ensamblado por remaches de aluminio tipo “pop” adquiriendo una gran resistencia y solidez. Pintura epoxi poliéster secada al horno a 190°, previo desengrase con jabón, fosfatado, pasivado de Zirconio y aclarado con agua osmotizada. Puertas dobles reforzadas, sistema de apertura manual de puertas en caso de emergencia ya sea por falta de suministro eléctrico o fallo de hardware.

Cada columna dispone 16 espacios útiles pudiendo hacer combinaciones con puertas de distintos tamaños hasta completar la totalidad de los espacios de cada módulo. La disposición de puertas y columnas es configurable por el cliente según sean sus necesidades.

Todas columnas disponen de un pequeño compartimento superior, en cuyo interior se aloja todo el cableado/conexionado de todas las puertas/módulos, su uso esta destinado exclusivamente para labores de instalación o mantenimiento e incluye una cerradura de seguridad con 2 llaves. La puerta que contiene el hardware de acceso y control se puede realizar en cualquiera tamaño.

## CARACTERÍSTICAS - SERIE 500

**TAMAÑOS DE PUERTAS SERIE 500**

| ESPACIOS USADOS | ALTO | ANCHO | GROSOR |
|-----------------|------|-------|--------|
| 16              | 1713 | 456   | 16     |
| 10              | 1068 | 456   | 16     |
| 9               | 960  | 456   | 16     |
| 8               | 853  | 456   | 16     |
| 7               | 745  | 456   | 16     |
| 6               | 638  | 456   | 16     |
| 5               | 530  | 456   | 16     |
| 4               | 423  | 456   | 16     |
| 3               | 315  | 456   | 16     |
| 2               | 208  | 456   | 16     |
| 1               | 102  | 456   | 16     |

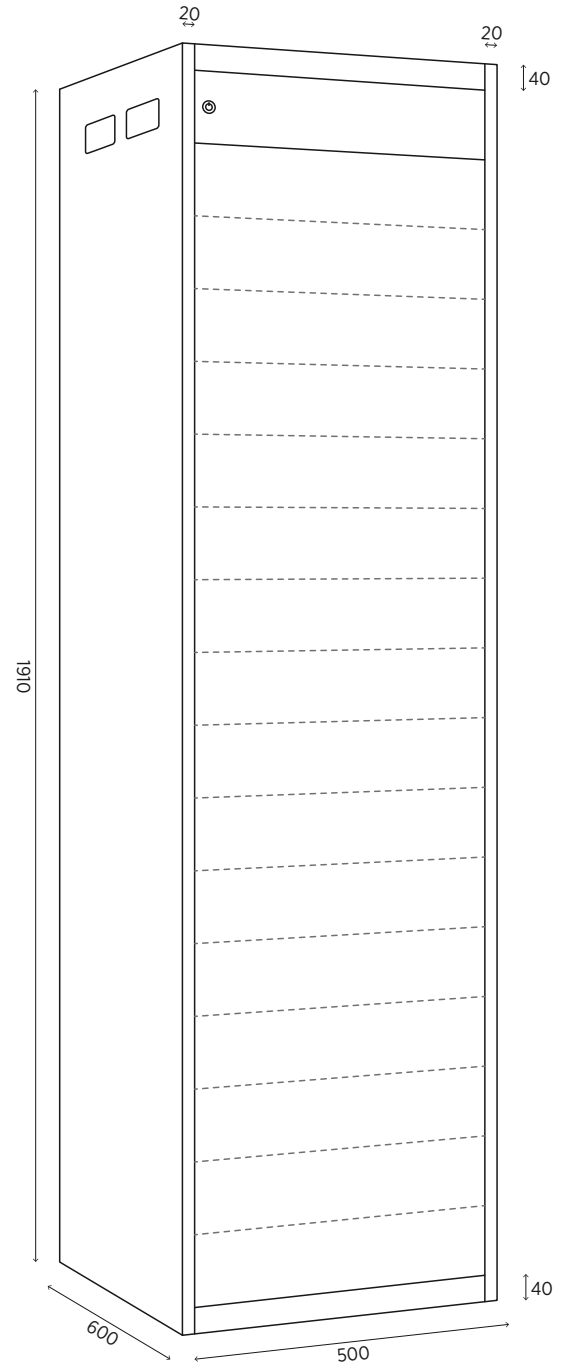
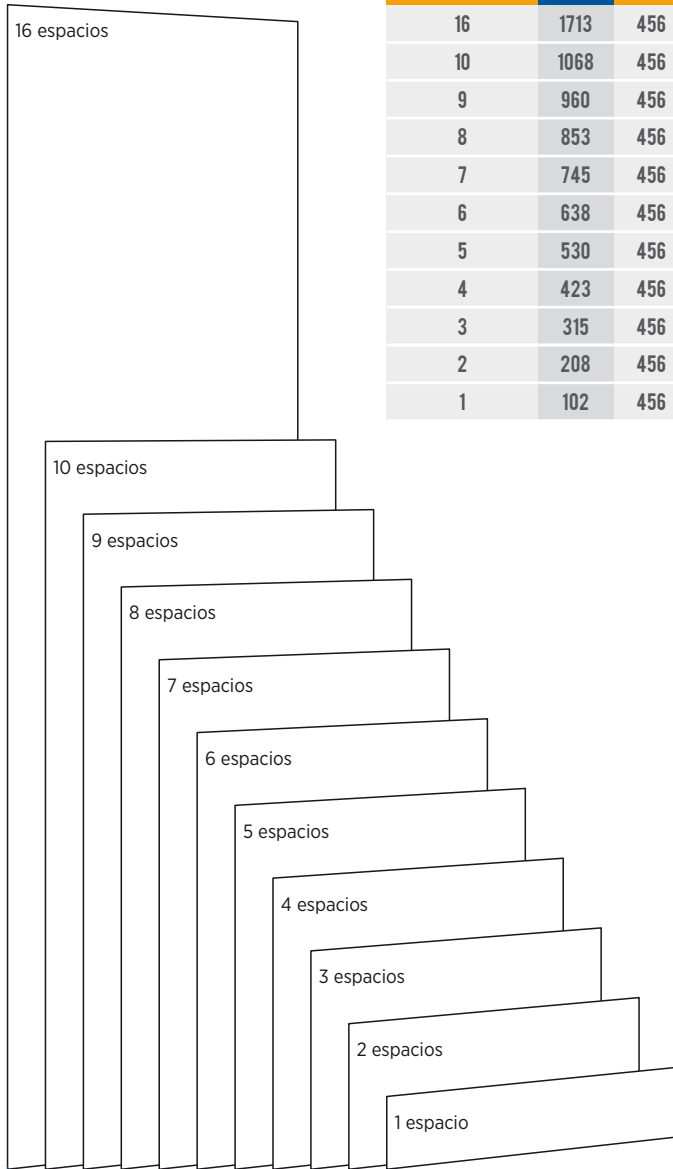

**100% MODULARES EN COLUMNAS Y PUERTAS, amplia gama de colores y altamente personalizables.**

Fabricadas en acero galvanizado con espesor de 1 milímetro, ensamblado por remaches de aluminio tipo "pop" adquiriendo una gran resistencia y solidez. Pintura epoxi poliéster secada al horno a 190°, previo desengrase con jabón, fosfatado, pasivado de Zirconio y aclarado con agua osmotizada. Puertas dobles reforzadas, sistema de apertura manual de puertas en caso de emergencia ya sea por falta de suministro eléctrico o fallo de hardware.

Cada columna dispone 16 espacios útiles pudiendo hacer combinaciones con puertas de distintos tamaños hasta completar la totalidad de los espacios de cada módulo. La disposición de puertas y columnas es configurable por el cliente según sean sus necesidades.

Todas columnas disponen de un pequeño compartimento superior, en cuyo interior se aloja todo el cableado/conexionado de todas las puertas/módulos, su uso esta destinado exclusivamente para labores de instalación o mantenimiento e incluye una cerradura de seguridad con 2 llaves. La puerta que contiene el hardware de acceso y control se puede realizar en cualquiera tamaño.



# HARDWARE

**CAMARA Y FOCO LED**



**CERRADURA DE SEGURIDAD**

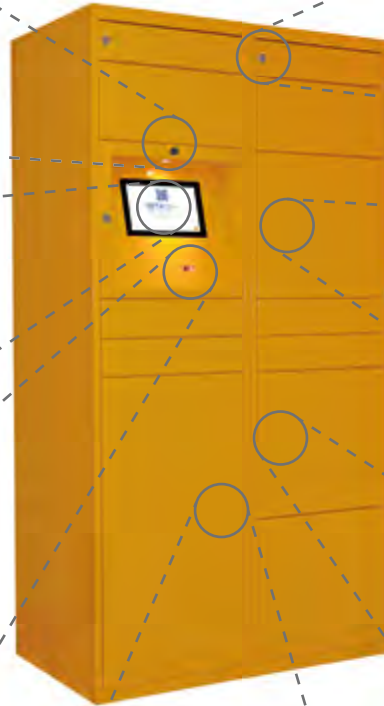

**PANTALLA TACTIL**

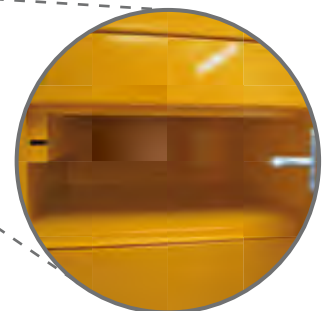

**DETALLE INTERIOR**

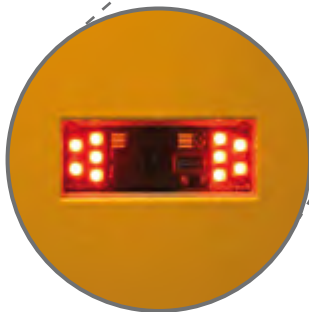

**LECTOR QR 2D**

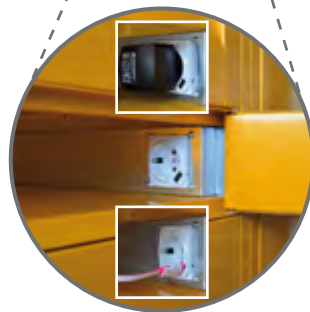

**SISTEMAS DE CARGA**



**MECANISMO EXPULSIÓN**

## ELECTRÓNICA PROPIA

Las consignas son capaces de albergar y utilizar una amplia gama de hardware, según sean las necesidades de cada cliente, por ejemplo.

- Lectores de tarjetas con banda magnética.
- Lectores de tarjetas con chip.
- Lectores RFID/NFC.
- Lectores códigos 1D ó 2D.
- Cerraduras electrónicas con mecanismo de expulsión para su apertura.
- Sistemas de carga y control de dispositivos.
- Pantallas táctiles.
- Módulos de cobro.
- Teclados alfanuméricos.
- Teclados numéricos.
- Cámaras de vigilancia.
- C.P.U. control

# SOFTWARE BÁSICO (consigna)

Disponemos de un software propio en las consignas para gestionar toda clase de entregas y recogidas, usando códigos de seis caracteres alfanuméricos para las recogidas y longitud ilimitada para códigos de entrega, el software dispone de tres idiomas intercambiables, ventanas de información y sistemas de seguridad con una encriptación RSA de 2048 bits. Se pueden realizar adaptaciones e integraciones del software de consigna según las necesidades de cada cliente.

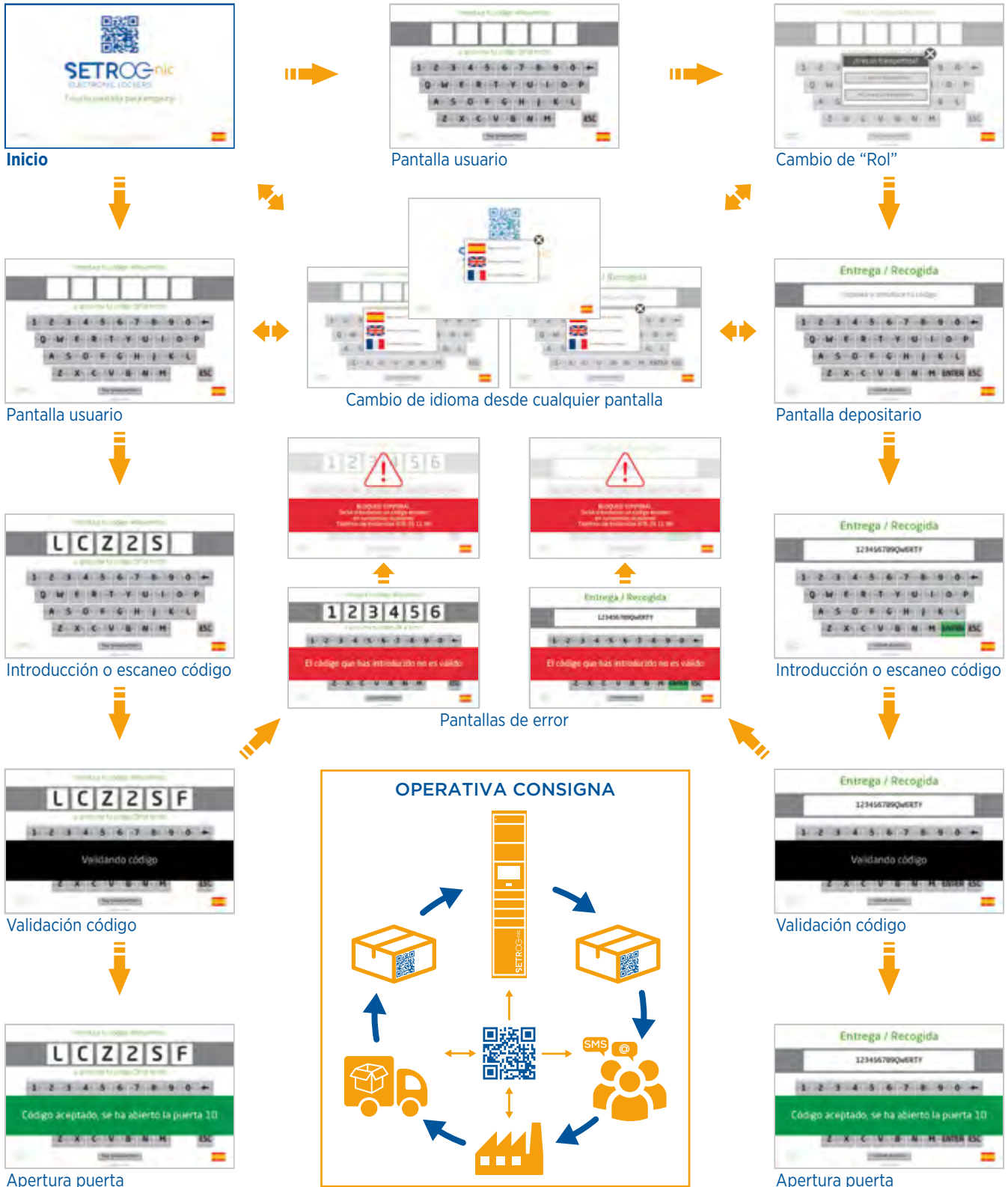

\* Software ya integrado con "ALERTRAN" de alerce y con protocolos "SIP2" para sistemas de gestión bibliotecaria.



# SOFTWARE BÁSICO (web)

Cada cliente tiene acceso a la aplicación web desde la que puede realizar la gestión de todas sus consignas. Funciones como añadir, modificar o listar los servicios de la consigna se resuelven con un par de clicks. Se pueden realizar integraciones\* del software en el ERP del cliente para automatizar los procesos.

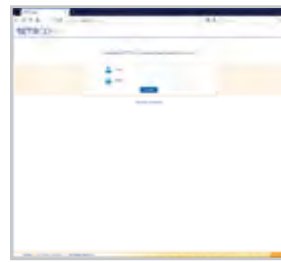

Loging

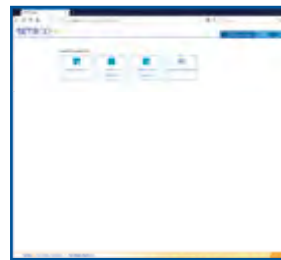

Home

## NAVEGADORES SOPORTADOS

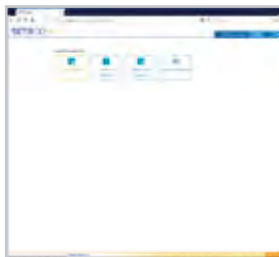

Añadir servicio



Listado servicios

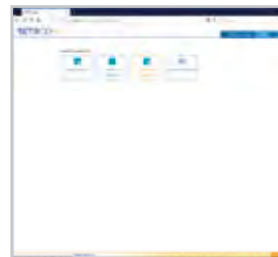

Estado de Equipos



Gestión clientes

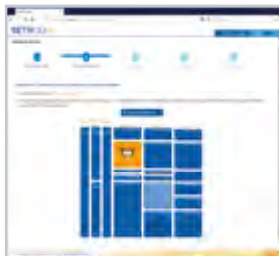

Selección consigna



Listado completo

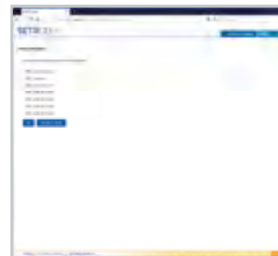

Selección locker



Listado clientes

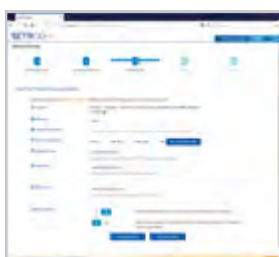

Alta servicio



Reenvío códigos

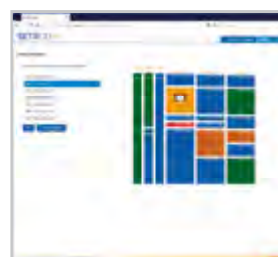

Estado actual



Alta cliente



Confirmación

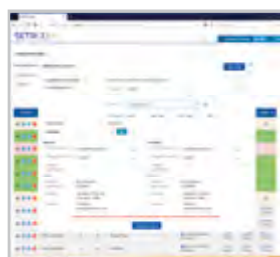

Modificación servicio



Consulta histórico

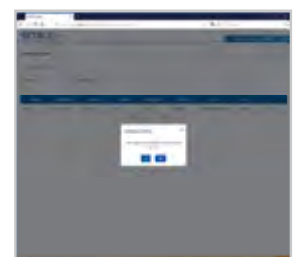

Baja cliente

\* Software ya integrado con "ALERTRAN" de alerce y con protocolos "SIP2" para sistemas de gestión bibliotecaria.



# ALGUNOS PROYECTOS FABRICADOS



CONSIGNAS  
CLICK & COLLECT  
GRAN SUPERFICIE  
INTERNACIONAL



CONSIGNAS  
PUNTOS DE RECOGIDA  
Y ENTREGA  
FRANQUICIA FRANCESA



CONSIGNAS ENTREGA  
Y CONTROL E.P.I.



CONSIGNAS  
CLICK & COLLECT  
GRAN SUPERFICIE  
NACIONAL



CONSIGNAS  
MALETAS



CONSIGNAS  
CLICK & COLLECT  
TIENDA ROPA Y  
COMPLEMENTOS

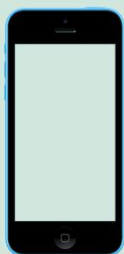

616 499 758

Horario de atención telefónica  
de 9 a 14 horas  
de lunes a viernes



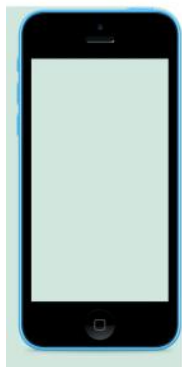

Teléfono: **616 499 758**

Web: [www.proveedoraeducativa.com](http://www.proveedoraeducativa.com)

Correo: [info@proveedoraeducativa.com](mailto:info@proveedoraeducativa.com)